

# Centrometal

TEHNIKA GRIJANJA

Centrometal d.o.o. - Glavna 12, 40306 Macinec, Hrvatska, tel: +385 40 372 600, fax: +385 40 372 611

HR

## Tehničke upute

za ugradnju, korištenje i regulaciju  
kompaktnih kotlova za loženje drvenim peletima

CE

ZV16



ZV20-32



PRVO PUŠTANJE U POGON MORA OBAVITI OVLAŠTENI SERVISER,  
U PROTIVNOM JAMSTVO ZA PROIZVOD NE VRIJEDI.

# CentroPelet ZV 16, 20, 24, 32

Zahvaljujemo se što ste odabrali naš proizvod, kompaktni kotao za loženje drvenim peletima. Želimo Vas podsjetiti da je grijanje pelet sobnim kompaktnim kotlom najmoderniji način grijanja, a inovativna tehnika izrade osigurava visoku kvalitetu. Ove upute pomoći će Vam da svoj kompaktni kotao koristite na pravilan način.

Pažljivo i temeljito pročitajte ove upute prije korištenja ovog uređaja. Kompaktni kotao je namijenjen za loženje samo drvenim peletima, promjera 6 mm. Kompaktni kotao je opremljen izmjenjivačem koji povećava iskoristivost peći.

Kompaktni kotao je također opremljen vremenskim termostatom koji omogućuje autonomno reguliranje te mogućnost tjednog programiranja paljenja i gašenja kompaktnog kotla i to do puta 4 dnevno. Kompaktni kotao šalje toplinu u sistem centralnog grijanja u skladu s potrebama zagrijavanja prostora kojega grijemo te preko ventilatora koji zagrijava prostor u kojemu se nalazi kotao. Podešavanje temperature odlazne vode u sistem centralnog grijanja obavlja se ručno. Preporučena temperatura je između 70 i 80°C. Kompaktni kotao je opremljen vrlo kvalitetnim automatskim regulacijskim uređajima koji u svakom trenutku osiguravaju sigurno i praktično korištenje. Instalaciju i održavanje trebaju provoditi kvalificirane osobe, u skladu s važećim propisima i u skladu s uputama koje navodi proizvođač. Ove upute su sastavni dio proizvoda. Prije korištenja, instalacije ili servisiranja, pažljivo pročitajte sve naznake u ovim uputama. Ovaj proizvod se treba koristiti samo za ono za što je namijenjen. Stoga, korisnik će biti odgovoran za bilo kakvu štetu na ljudima, životinjama i stvarima, kao posljedica zloupotrebe proizvoda.

Korištenje neadekvatnog goriva može dovesti do oštećenja dijelova te do nepravilnog rada kotla - što za posljedicu može imati nepriznavanje jamstva proizvoda u slučaju reklamacije. Koristite drveni pelet promjera 6 mm, dužine 30 mm i maksimalnog postotka vlage 6 %. Skladištite pelet van izvora topline, ne u prostoru u kojemu borave ljudi ili u blizini eksplozivnih tvari. Preporuka je da koristite pelet oznake kvalitete EN PLUS A1.



### **UPOZORENJE!**

***U vrijeme prvih nekoliko paljenja kotla dolazi do izgaranja laka pa je moguće stvaranje dima koji može uzrokovati neugodne mirise. Osigurajte prozračnost prostorije te izbjegavajte dug boravak u blizini kompaktnog kotla.***

**Ugradnju treba provesti kvalificirana osoba, koja će biti u potpunosti odgovorna za instalaciju proizvoda te koja će osigurati pravilan rad kompaktnog kotla. Proizvođač nije odgovoran u slučaju instalacije od strane nestručnih osoba, ili bez poštivanja upozorenja i uputa za instalaciju.**

Nakon što raspakirate paket, provjerite da li su svi dijelovi isporučeni te da li postoje eventualna oštećenja. U slučaju da je neki dio oštećen ili nedostaje, kontaktirajte prodavača kod kojeg ste kupili proizvod. Prije instalacije uređaja, potrebno je očistiti sve kanale i cijevi u sustavu kako bi se uklonili svi mogući uzroci koji bi mogli prouzročiti nepravilan rad kotla.

U slučaju da se kompaktni kotao ne koristi duže vrijeme, potrebno je obaviti sljedeće:

- izvucite utikač za napajanje;
- zatvorite sve ventile (sustav centralnog grijanja i toplovodni izmjenjivač kompaktnog kotla);
- u slučaju mogućeg smrzavanja, ispraznite sustav (sustav centralnog grijanja i toplovodni izmjenjivač kotla).

Iz sigurnosnih razloga, potrebno je imati na umu:

Kompaktni kotao ne smiju koristiti djeca te osobe s invaliditetom bez nadzora drugih osoba.

Ne dirajte kompaktni kotao s mokrim dijelovima tijela.

Strogo je zabranjeno mijenjanje sigurnosnih postavki kompaktnog kotla bez prethodnog dopuštenja proizvođača.

Ne vući, odvajati ili okretati električne kabele koji izlaze iz kompaktnog kotla čak ni u slučaju da kompaktni kotao nije priključen u struju.

Izbjegavajte prikriivanje dovoda zraka koji je vrlo važan za pravilno sagorijevanje.

Sve dijelove držati izvan dohvata djece i osoba s posebnim potrebama bez nadzora drugih osoba.

**U slučaju požara, isključite napajanje, upotrijebite aparat za gašenje požara i pozovite vatrogasce ako je potrebno. Nakon toga kontaktirajte ovlaštenu servis.**

Tehničke upute sastavni su dio proizvoda, osigurajte da su uvijek u blizini uređaja i u slučaju ustupanja drugom vlasniku ili kod preseljenja na drugo mjesto. U slučaju da se tehničke upute oštete ili izgube, zatražite drugi primjerak.

Sljedeći simboli predstavljaju specifične oznake u ovoj knjižici:



**Upozorenje:**

Ovaj simbol upozorenja označuje mjesta u uputama koje treba pažljivo pročitati i razumjeti što je zadano, ako se zanemari simbol, mogu se prouzročiti ozbiljni problemi u radu kompaktnog kotla i osobi koja ju koristi.



**Informacije:**

Pomoću ovog simbola imamo u vidu sve važne informacije koje su potrebne da peć nesmetano radi. U slučaju da ne pratimo upute označene ovim simbolom, možemo biti nezadovoljni s radom peći.

## RADNO OKRUŽENJE

Za pravilno izgaranje i dobru distribuciju temperature, kotao mora biti postavljen u prozračnom prostoru. Kotao mora biti smješten na mjestu kvalitetnog protoka zraka za kvalitetno izgaranje peleta. Prostorija ne smije biti manja od 30 m<sup>3</sup>. Zrak mora ući kroz fiksne otvore u zidovima (blizu kotla) koji su na vanjskoj strani s minimalnim presjekom od 100 cm<sup>2</sup>. Ovi otvori moraju biti izrađeni na takav način da ne mogu biti začepljeni na bilo koji način. Zrak se također može dobiti iz susjedne sobe, pod uvjetom da je susjedna soba opremljena vanjskim usisom zraka te se ne koristi kao soba ili kupaonica, gdje ne postoji opasnost od požara, kao što su: garaže, spremišta, skladišta sa zapaljivim materijalom, pridržavajući se strogo u skladu s aktualnim pravilima.

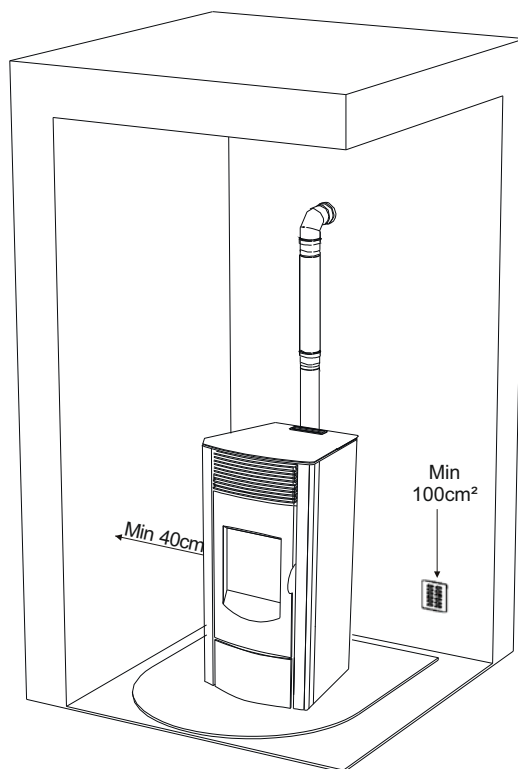

Nikada se ne smiju koristiti dva kotla, kamin i kotao, kotao i kuhinjska peć na drva, te slično u istoj prostoriji zato što bi propuh zraka jednog uređaja mogao smetati propuhu zraka drugog uređaja. Zabranjeno je postavljane kompaktnog kotla u prostoriji s eksplozivnom atmosferom. Pod prostorije mora biti adaptiran tako da može podnijeti težinu same peći. U slučaju zapaljivih zidova, držati stražnji razmak od minimalno 10 cm (A), bočni razmak minimalno 40 cm (B) te prednji 150 cm. U slučaju da se u prostoriji nalaze zavjese i pokućstvo, dodatno postrožiti mjere opreza. Dvije bočne strane moraju biti dovoljno udaljene od zida da bi im u slučaju održavanja ovlaštena tehnička osoba mogla pristupiti.

### Dimovodne cijevi

Dimovodne cijevi ne smiju imati unutarnji promjer veći od  $\Phi 200$  mm. Ako su cijevi veće ili ako su u lošem stanju u tom slučaju je potrebno unutar cijevi postaviti dodatnu cijev odgovarajućeg promjera proizvedenu od nehrđajućeg čelika.

Provjerite s mjernim instrumentom koliki je podtlak dimnjaka. Trebao bi biti između 6 i 10 Pa da bi se osigurao odvod dima i u slučajevima kad nestane struje (ventilator ne radi).

Sustav odvoda dima mora biti namijenjen samo za jednu peć (ne smije se kombinirati dimnjak s ostalim pećima).

Odvod dima se odvija kroz cijev 8 cm promjera na stražnjem dijelu peći (ZV 32= 10cm). Obavezno se mora ugraditi T-komad s poklopcem u koji se može skupljati kondenzacija. Poklopac T-komada se mora dati skinuti radi čišćenja i pražnjenja kondenzata. Odvod dima iz peći mora biti povezan s vanjskom okolinom preko čelične ili crne cijevi bez prepreka (cijev mora izdržati temperaturu do  $450^{\circ}\text{C}$ ). Cijevi moraju biti hermetički zatvorene tj. zabrtvljene. Da bi se cijevi hermetički zatvorile (zabrtvile) potrebno je koristiti materijale koji mogu izdržati do  $300^{\circ}\text{C}$  (silikon ili kit za visoke temperature). Horizontalni dijelovi mogu biti dugi i do 2 m, te je moguće imati i do 3 promjena smjera od  $90^{\circ}$ . Ako se dimovodna cijev ne spaja u dimnjak, mora biti postavljena okomito i minimalne dužine 1,5 m. Također mora biti propisno zabrtvljena i pričvršćena te mora imati ugrađenu zaštitu od vjetrova (slika 1). Vertikalni kanal može biti unutar ili izvan prostorije. Ako se nalazi izvan prostorije tada mora biti izoliran (slika 1b). Ako je postavljen umetak u dimnjak, mora biti certificiran za kruto gorivo, a ako je promjera većeg od 150 mm potrebno je umetnuti cijev i brtvu dimovodne cijevi i zidanih dijelova oplata. Mora biti omogućen uvid u sve dijelove dimovodne cijevi. Ako je cijev fiksna, mora imati otvor za pregled i čišćenje.

Vrh dimnjaka mora biti izrađen prema pravilima tako da je zaštićen od vjetrova

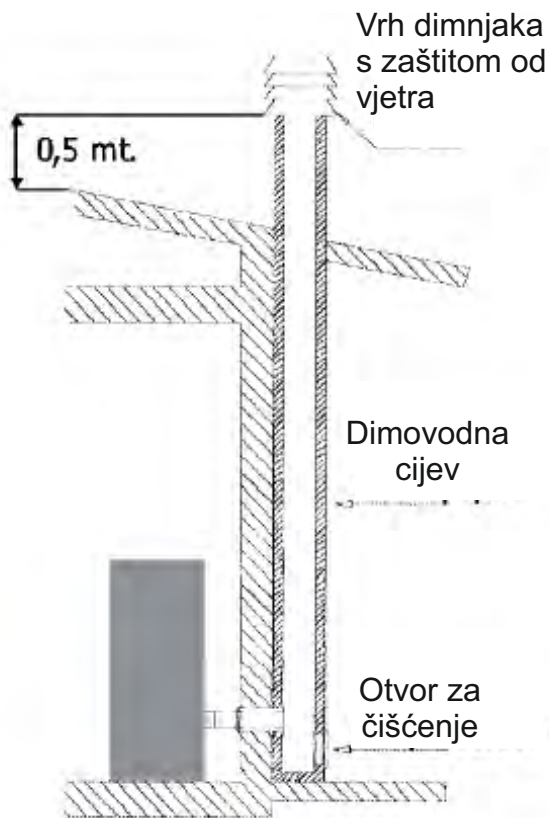
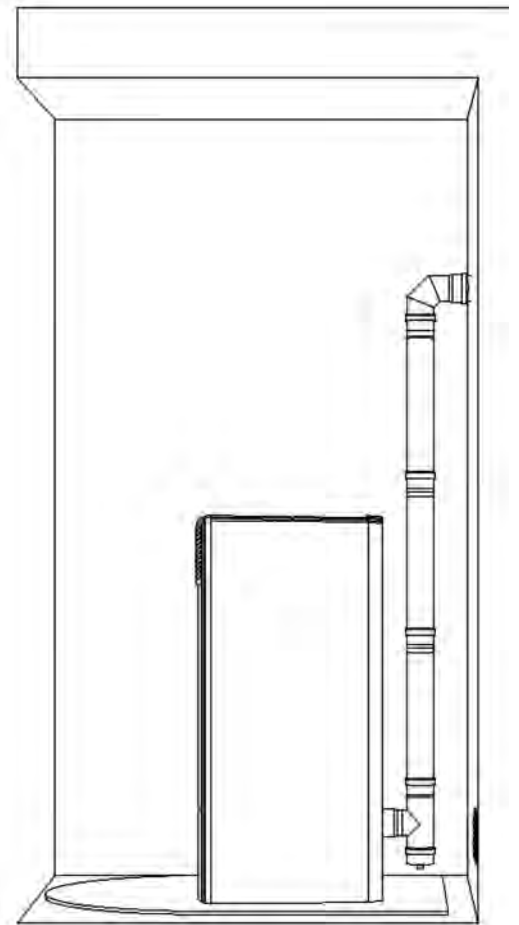

Slika 1a.

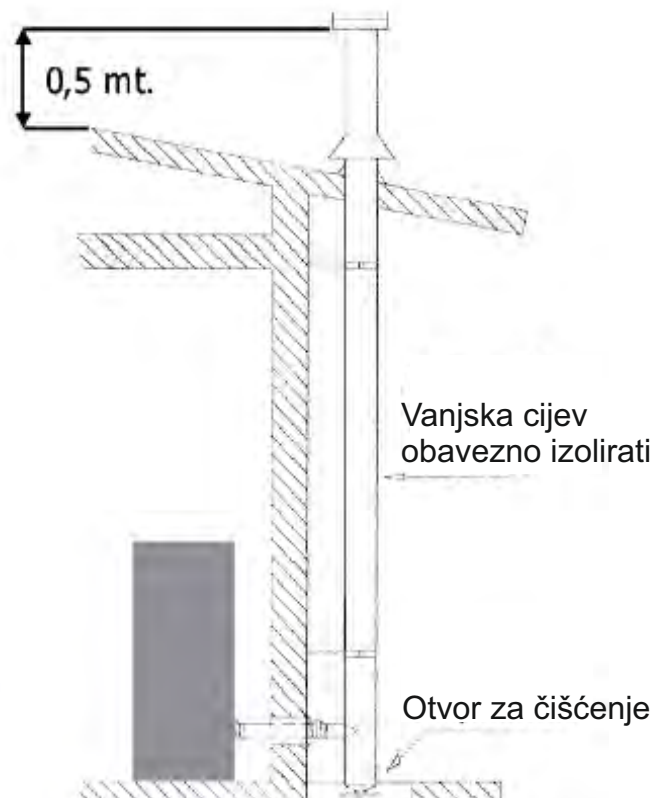

Slika 1b.

**Vrh dimnjaka:**

Vrh dimnjaka mora ispunjavati sljedeće uvjete:

- Mora imati jednak promjer i unutarnji oblik dimnjaka.
- Mora imati korisni izlazni promjer ne manji od dvostrukog promjera dimovodne cijevi.
- Vrh dimnjaka na krovu mora biti obložen ciglama i/ili crijepom, te uvijek mora biti dobro izoliran.
- Mora biti izgrađen da bi zaštitio od kiše, snijega te ostalih stvari koje bi mogle upasti u dimnjak te da izlaz dima nije sputan zbog vjetra.
- Vrh dimnjaka mora biti tako pozicioniran da garantira nesmetan prolaz dima, te se mora nalaziti podalje od odvodnih sustava za kišu. U slučaju više dimnjaka različitih visina moraju biti odvojeni kao prema slici 2.
- Vrh dimnjaka mora biti otporan na vjetar.
- Eventualne građevine ili druge prepreke koje su više od vrha dimnjaka ne smiju biti preblizu dimnjaka.

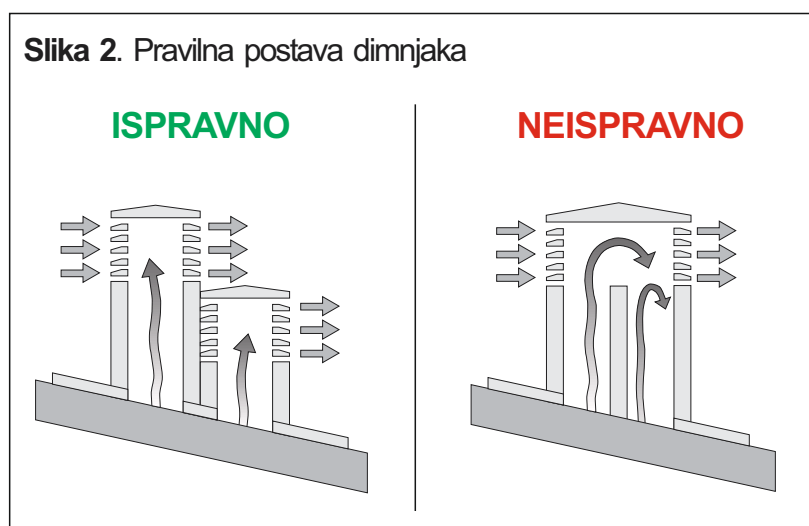
**Prije odlučivanja gdje će te smjestiti peć imajte na umu:**

- Da zrak koji se koristi za izgaranje ne smije dolaziti iz prostorije u kojoj nema ventilacije ili izmjene zraka, već zrak mora dolaziti s prostora koji je izložen svježem zraku ili izvana.
- Peć ne smije biti instalirana u spavaćoj sobi.
- Priključak u struju je obavezan (ako kabel peći nije dovoljno dugačak, koristite produžni kabel).

**Sigurnosne udaljenosti od kotla (slika 3):**

Peć mora biti ugrađena tako da se poštuju sljedeći sigurnosni uvjeti:

- Minimalna udaljenost sa strane i iza mora biti 20 cm od nezapaljivih materijala.
- Minimalna udaljenost s bočnih strana i sa stražnje strane mora biti 40 cm od umjereno zapaljivih materijala.
- Lako zapaljivi materijali ne smiju biti postavljeni manje od 100 cm ispred peći.
- Ako je peć instalirana na zapaljivom podu, peć mora biti postavljena na ploči načinjenom od materijala koji ga izoliraju od vrućina koji se širi sa strane 20 cm i 40 cm na prednjem dijelu.
- Ne postavljajte predmete načinjene od zapaljivih materijala ili predmete koji mogu ugroziti rad peći bliže od sigurnosnih udaljenosti.
- Osim toga, poželjno je držati sve elemente zapaljivih i lako zapaljivih materijala izvan područja zračenja peći, kao što su grede, drveni namještaj, zavjese zapaljive tekućine itd. najmanje 1 metar od područja zračenja.
- U slučaju doticaja s drvenim zidovima, potrebno je izolirati dimovodnu cijev keramičkim vlaknima ili sličnim materijalima istih karakteristika.

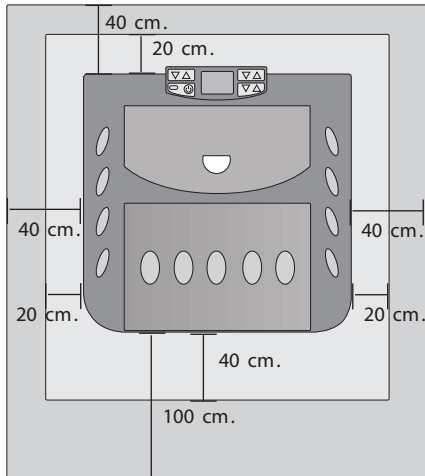

### Pozicioniranje

Peć je opremljena s električnim kablom za spajanje u utičnicu 230V, 50 Hz po mogućnosti s termalno-magnetskim prekidačem. Varijacije u naponu veće od 10% mogu ugroziti peć (ako već nije prisutna, odgovarajuća diferencijalna sklopka mora biti osigurana).

Električni sustav mora biti u skladu s normama;

Električni kabel mora biti odgovarajućeg promjera za tu moć uređaja.

Peć se mora nalaziti potpuno na podu. Provjerite koju težinu može podnijeti pod.

Slika 3. Minimalna udaljenost od predmeta



**U slučaju da imate drveni pod, postavite zaštitnu površinu poda u skladu s pravilima koje su na snazi u vašoj zemlji.**

### Vanjski dovod zraka

Kompaktni kotao mora uvijek biti opremljen kvalitetnim zrakom kako bi se omogućilo normalno izgaranje u ložištu.

- Budite sigurni da je prostorija u kojoj se nalazi kotao dovoljno prozračna tj. da ima dobru ventilaciju te ako je potrebno, ugradite otvor za svježi zrak izvana s minimalnim promjerom 100cm<sup>2</sup> (promjer 12 cm ili kvadrat 10 x 10 cm).
- Dovod zraka također može biti spojen s nekom drugom prostorijom tako da se osigura stalna prisutnost zraka.
- Prisutnost drugih uređaja koji se nalaze u blizini kotla ne smiju stvoriti niži tlak od vanjskog tlaka zraka.
- U susjednim prostorijama fiksni zračni otvori moraju biti izvedeni na način na koji je to prethodno opisano.



**Nije nužno spojiti vanjski dovod zraka direktno u kotao, ali kao što je gore spomenuto moraju se osigurati 40 m<sup>3</sup> / h zraka (prostorija). Pogledati UNI 10683.**

### Preporuka spoja dimovodnih cijevi ZV.

Sadržaj dimovodnoga seta:



Slika 4. Prikaz spoja kotla sa dimovodnim setom

Uz CentroPelet ZV 16 do 24 je potrebno naručiti dimovodni set fi 80 za ZV kotao.





Uz CentroPelet ZV 32 je potrebno naručiti dimovodni set fi 100 za ZV kotao.

Svi dimovodni spojevi su zabrtvljeni s gumenim dimovodnih brtvama koje su tvornički isporučene i nalaze se u utorima za brtve na svim rastavljivim dijelovima dimovodnog seta.

## Daljinsko upravljanje

Daljinski upravljač koristi se za podešavanje temperature vode te za paljenje i gašenje kotla.

Za paljenje kotla pritisnuti tipku  i kotao će automatski započeti fazu paljenja.

Pritisnuti tipke  + ili  - za podešavanje temperature, i tipke  + ili  - za podešavanje snage rada.

Za gašenje kotla pritisnuti i držati tipku .

Za zamjenu baterije od 3 volta, koja se nalazi na stražnoj strani daljinskog upravljača, povući sredinu poklopca i polugu poklopca te zamijeniti bateriju pazeći na polove.



## TEHNIČKE KARAKTERISTIKE

Model		ZV 16	ZV 20	ZV 24	ZV 32
Ukupni toplinski učin	(kW)	4,00 - 17,1	5,08 - 18,22	5,08 - 21,96	8,57 - 30,48
Toplinski učin na strani vode	(kW)	3,10 - 13,40	4,2 - 13,98	4,2 - 17,86	6,51 - 24,38
Toplinski učin na okolni prostor	(kW)	0,90 - 3,7	0,88 - 4,24	0,88 - 4,1	2,06 - 6,05
Potrošnja peleta	(kg/h)	0,84 - 3,71	1,11 - 4,02	1,11 - 4,89	1,82 - 6,6
Iskoristivost	(%)	97,5 - 95	96,71 - 95,74	96,71 - 94,98	95,79 - 94,03
Promjer dimovodnog priključka <sup>1</sup>	(ø mm)	80	80	80	100
Promjer cijevi za dovod zraka <sup>2</sup>	(ø mm)	50	50	50	60
Polaz <sup>3</sup> / Povrat <sup>4</sup>	(M)	3/4 / 3/4	3/4 / 3/4	3/4 / 3/4	3/4 / 3/4
Volumen spremnika peleta	(l/kg)	30	42	42	57
Količina vode u peći	(l)	31	50	50	60
Autonomija	(h)	8,5 - 29	10,5 - 39	9-39	8,5 - 31
El. napajanje	(V/Hz)	230/50	230/50	230 / 50	230 / 50
Potrošnja pri nominalnom učinku	(W)	110 - 320	140 - 350	140 - 350	140 - 350
Dimenzije (širina/dubina/visina)	(mm)	521/630/1314	572/686/1433	572/686/1433	672/722/1572
Masa	(kg)	160	230	230	280

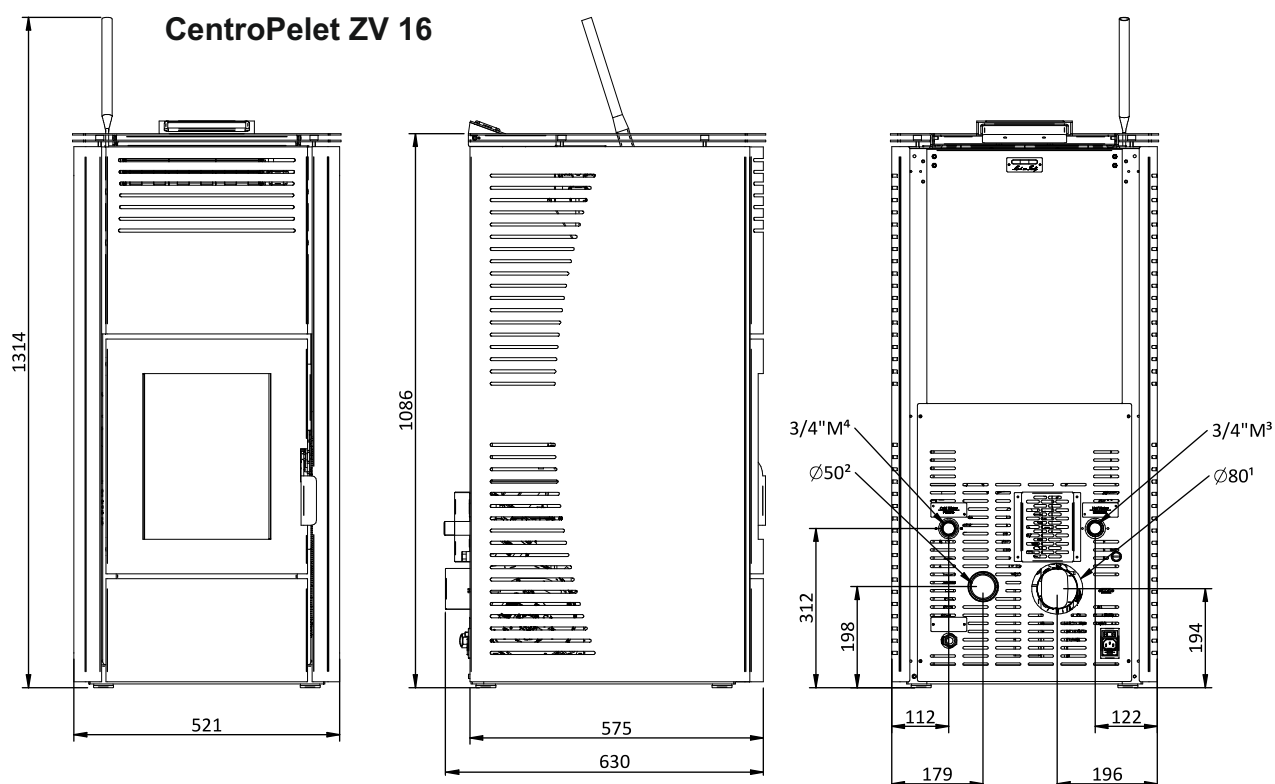

**CentroPelet ZV 20 / ZV 24**

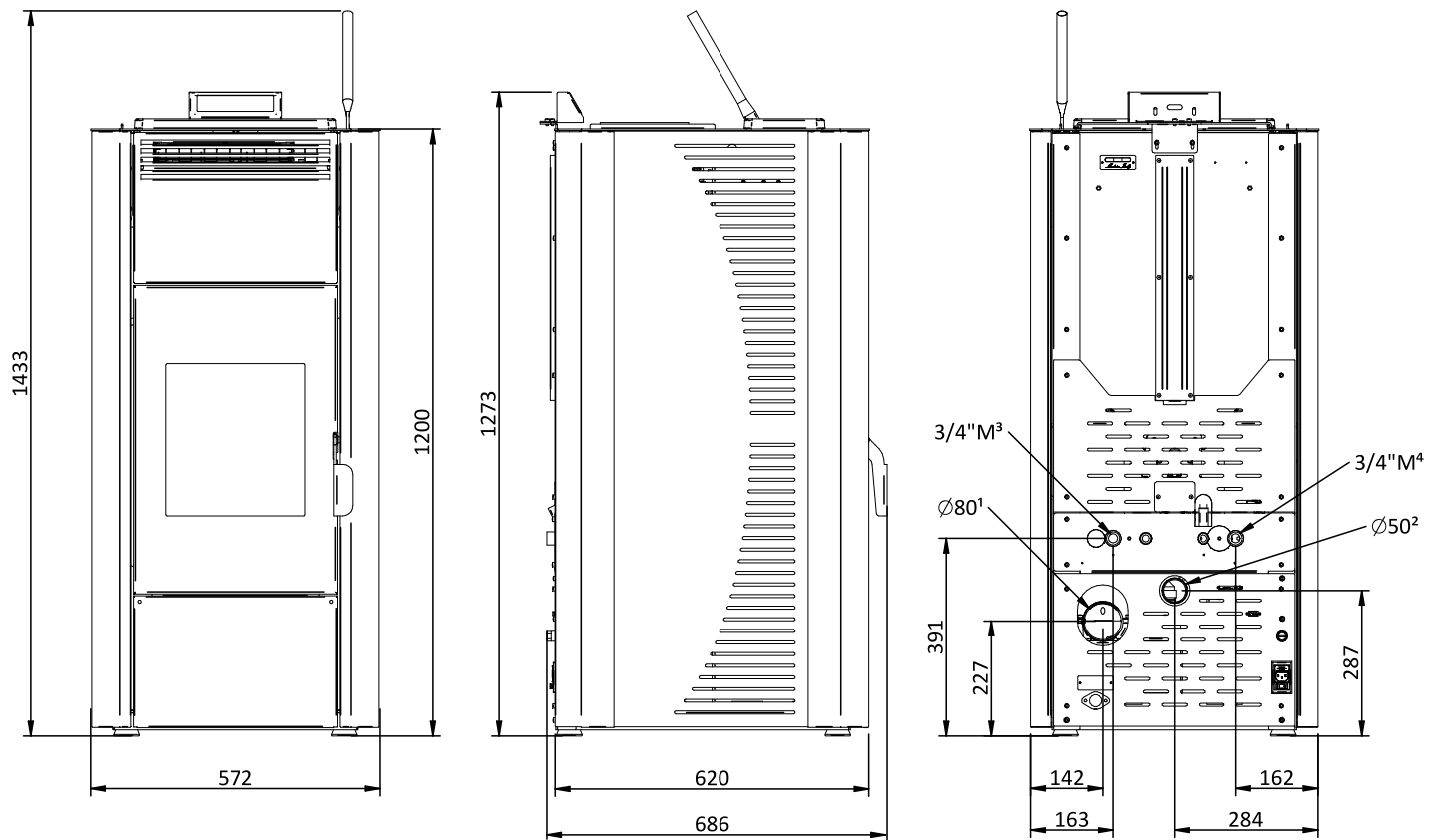

**CentroPelet ZV 32**

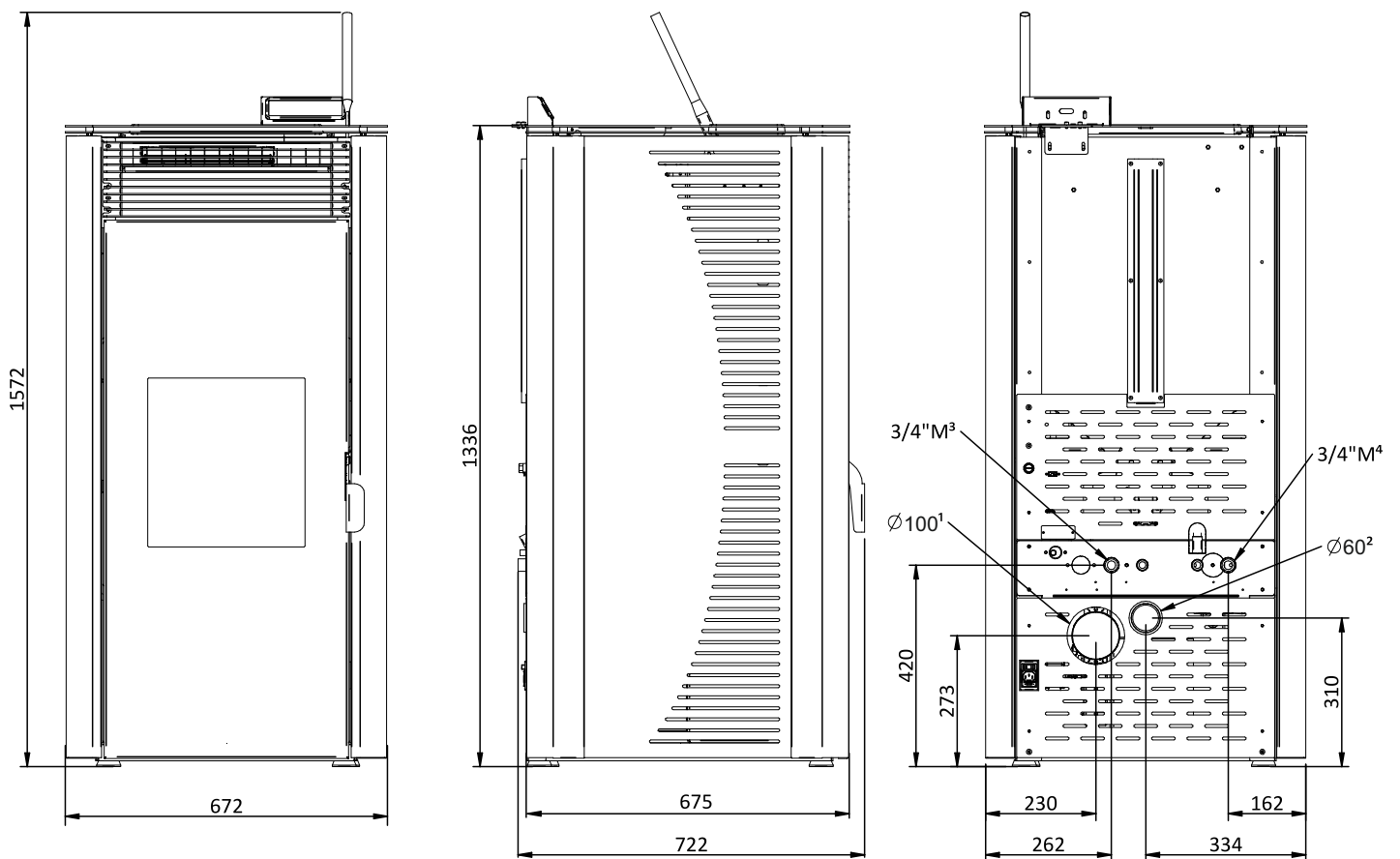

- sve mjere su u mm  
 - slike i mjere su okvirne, tolerancija može iznositi ± 10 mm



## SIGURNOSNI ELEMENTI

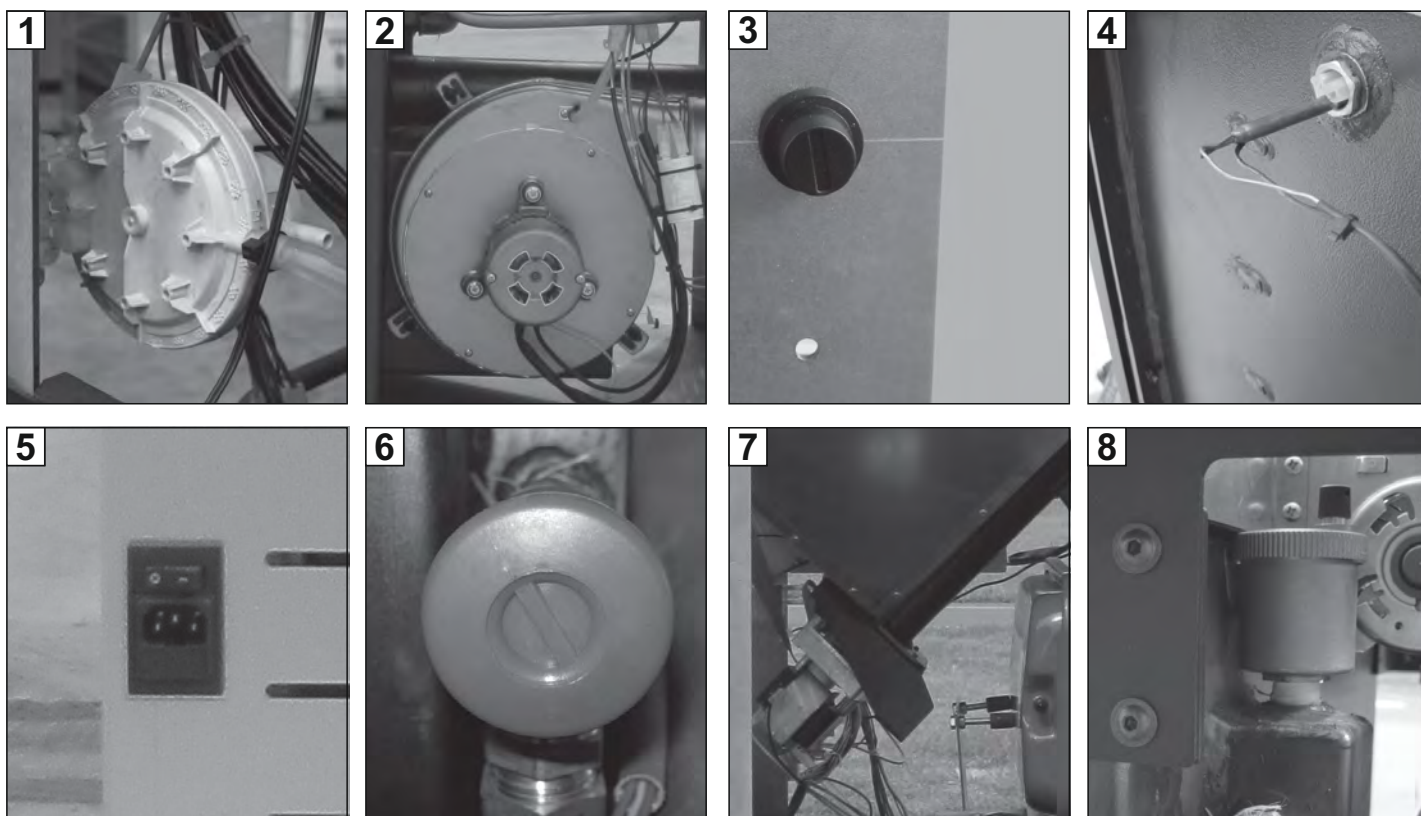

### 1. Sigurnosni presostat:

Mjeri tlak u dimnom kanalu. U slučaju da je odvod dima blokiran ili je prisutan jak vjetar, sigurnosni termostat će blokirati dovod peleta.

### 2. Osjetnik temperature dimnih plinova:

Ovaj osjetnik nalazi se na gornjem dijelu ventilatora i ako temperatura dimnih plinova bude previsoka, zaustavit će rad peći.

### 3. Sigurnosni termostat:

Sigurnosni termostat s ručnim resetiranjem za temperaturu vode: ako temperatura vode prekorači razinu sigurnosti od 100°C, peč će automatski prekinuti s radom i zaslon će prikazivati "Alar-sic-fal". Kako bi je ponovno pokrenuli, morate ručno resetirati sigurnosni termostat.

### 4. Osjetnik temperature vode:

Ako se temperatura vode približava graničnoj temperaturi (85°C), osjetnik šalje signal kontrolnoj jedinici za obavljanje niz ciklusa hlađenja ili gašenja kako bi se spriječilo da se postigne granična vrijednost.

### 5. Električni osigurači:

Više osigurača sprečava nastanak štete prilikom problema s naponom struje. Osigurači se nalaze na kontrolnoj ploči u stražnjem dijelu peći u blizini kabla za napajanje

### 6. Sigurnosni ventil:

Ventil štiti kotao i sistem od previsokoga tlaka u sistemu. Ako tlak u kotlu ili sistemu poraste iznad 2,5 bar-a ventil otvori i pusti vodu iz sistema.

### 7. Motor dobave peleta:

Ako se motor s reduktorom zaustavi i prestane ispravno funkcionirati, peč će dalje raditi dok se ne ugasi plamen zbog nedostatka goriva i sve dok se ne dosegne minimalna razina hlađenja.

### 8. Automatski odzračnik:

Ovaj ventil namijenjen je za odstranjivanje zraka koji se može pojaviti u sustavu grijanja.

## UPUTE ZA KORIŠTENJE

Ako se instalacija kotla izvodi paralelno s nekim postojećim sistemom grijanja (plinski bojler, kotao na ulje plin, i slično) kontaktirati ovlaštenu osobu koja može uskladiti sisteme i prilagoditi postojećim i važećim zakonima.



**Priključak kotla na sustav centralnog grijanja mora biti izveden isključivo od ovlaštenog servisera / montera. U slučaj nastale štete materijalnih stvari ili ozljede ljudi proizvođač nije odgovoran ako je šteta nastala iz razloga nepridržavanja tehničkih uputa prilikom ugradnje i korištenja kotla. Ventil zaštite povratnog voda je obavezno ugraditi prilikom ugradnje kotla s akumulacijskim spremnikom. Ventil zaštite povrata ne dolazi u isporuci kotla te ga je potrebno kupiti posebno.**

### Spajanje na zatvoreni sustav grijanja:

Kotao je tvornički postavljen za spajanje na zatvoreni sustav grijanja (**zatvorena ekspanzijska posuda**).

Osim zatvorene ekspanzijske posude, po normi obavezno moraju biti ugrađeni i sljedeći elementi: (sadržani u isporuci kotla)

- Sigurnosni ventil
- Termostat s regulacijom
- Aktivacijski alarm
- Osjetnik temperature
- Osjetnik tlaka
- Alarm
- Automatski sustav regulacije
- Sigurnosni termostat s ručnim postavljanjem
- Sustav cirkulacije

## ZV 16-32

Slika 5. Polaz, povrat i cijev sigurnosnoga ventila



\* Na cijev sigurnosnog ventila spojiti lijevak za otjecanje (slika 5) ili sl. te ju spojiti na kanalizaciju. Cijev mora izdržati pritisak temperature.

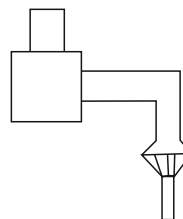

## Ispiranje sistema:

Preporuka:

Prije spajanja kotla na sistem grijanja preporuka je ispiranje sistema iz razloga otklanjanja nečistoća i sitnih zaostalih čestica prilikom spajanja i montiranja.

Kotao na sistem grijanja spojite s rastavljivim zabrtvljenim spojevima.

Prilikom spajanja kotla jedan dio između kotla i instalacija izvedite s fleksibilnim cijevima koje će omogućiti lakše održavanje i ukoliko bude potrebe pomicanje kotla.

## Punjenje sistema:

Kada provjerite da su svi spojevi zabrtvljeni možete početi s punjenjem sistema. Tijekom toga postupka sav zrak je moguće ispustiti na ugrađenom automatskom odzračnom lončiću te tako odzračiti sistem.

**Slika 6.** Odzračni lončić

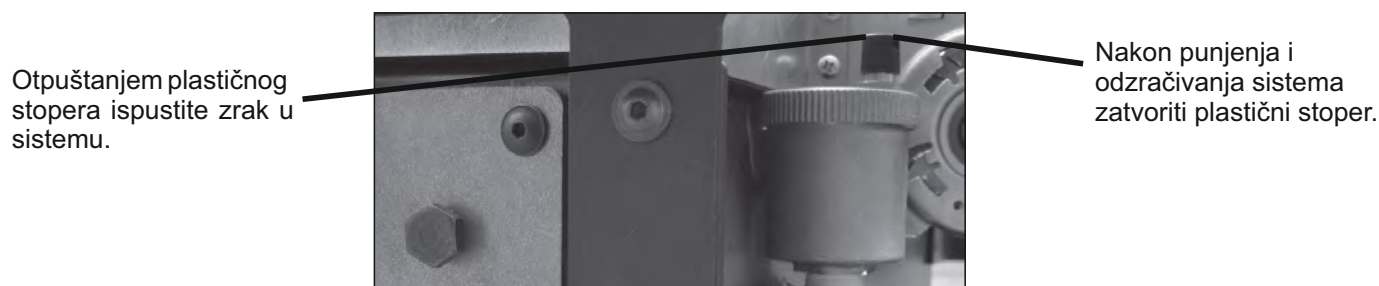

Nakon punjenja i odzračivanja sistema tlak kod hladnoga kotla bi morao iznositi 1 bar.

Ako nam tijekom korištenja kotla pada tlak provjerite da li su svi spojevi dobro zabrtvljeni te ponovo odzračite sistem i dopunite ga tako da u hladnom stanju tlak kotla bude 1 bar.





Kod normalnoga rada kotla u toplome stanju tlak bi morao biti između 1,5 i 1,8 bar-a.

## Konfiguracija hidrauličkog sistema kotla

### Ovlašteni serviser:

Prije puštanja u pogon potrebno je konfigurirati hidraulički sistem na kojemu će kotao raditi. Kotao je podešen da prima kontakt od vanjskog termostata (otvoreni / zatvoreni, termostad ne smije davati napon na svojem izlazu te ako pustimo na ulaz termostata napon glavna pločica će se oštetiti te to ne potpada pod jamstveni rok), dva senzora temperature i motorni pogon. Sve komponente se povezuje na glavnu pločicu sa zadnje strane kotla.

### Ovlašteni serviser:

Za konfiguraciju hidrauličkoga sistema pritisnite tipku SET te sa tipkom za odabir snage  dođite do "Technical settings" meni-a. Ponovo pritisnite tipku SET za ulazak u meni i upišite pin kojega dobiju ovlašteni servisera nakon obuke. Potvrdite pin sa tipkom SET i sa tipkom za odabir snage  idite u meni 3 "hydraulic scheme". Potvrdite sa tipkom SET i koristite tipke  i  za odabir broja pod kojim se nalazi željeni hidraulički sistem.

### Za korisnika:

Moguće je mijenjati režime rada kotla sukladno vremenskome periodu između zime i ljeta. Za odabir režima rada pritisnite tipku SET te će se na displeju pojaviti odabir. Ponovo pritisnite tipku SET te s tipkama 1 i 2 odaberite željeni režim. Kada odaberete pritisnite tipku ON/OFF za izlaz iz menija. Odabir režima rada mijenja način rada kotla, vidite u sljedećem odlomku:

### Režimi rada:

Važne napomene:

- zagrijavanje kruga grijanja ima prioritet
- Postoje tri različita režima rada:

Režim 1: postignuta je ambijentalna temperatura - kotao je u stand by ispisuje na displeju SET AIR

Režim 2: postignuta je namještena temperatura kotlovske vode - kotao je u stand by ispisuje na displeju SET H2O.

Režim 3: postignuta je namještena temperatura na vanjskom termostatu - kotao je u stand by te je vanjski kontakt termostata otvoren.





## Upute za korištenje

U posebnim slučajevima kotao će raditi na sljedeće načine:



Ako preko vanjskog termostata pločica dobije napon, to će uzrokovati oštećenje pločice koje na ulazi u garanciju.

Za konfiguriranje vanjskoga termostata maknite "briku" na glavnoj pločici (vidi el. shemu) te na to mjesto spojite termostat - za spajanje kontaktirajte ovlaštenoga serviseru.

### Kako odabrati režim rada:

Pritisnite tipku SET, te nakon toga tipku  za dolazak u meni 9. Ponovo pritisnite tipku SET. Unesite pin te ponovo pritisnite tipku SET. Pritisnite tipku  za dolazak do menija 9-5. Na displeju će se prikazati različiti režimi rada odaberite željeni režim pomoći tipki  i .

### Kako uključiti ili isključiti pojedini režim rada:

Pritisnite tipku SET. S tipkom  dođite do menija 5 te potvrdite s tipkom SET. Koristite tipku  za uključiti ili isključiti pojedini režim rada kotla.

Pritisnite tipku ON / OFF  za izlaz iz menija.

### Električna shema kontrolne jedinice:

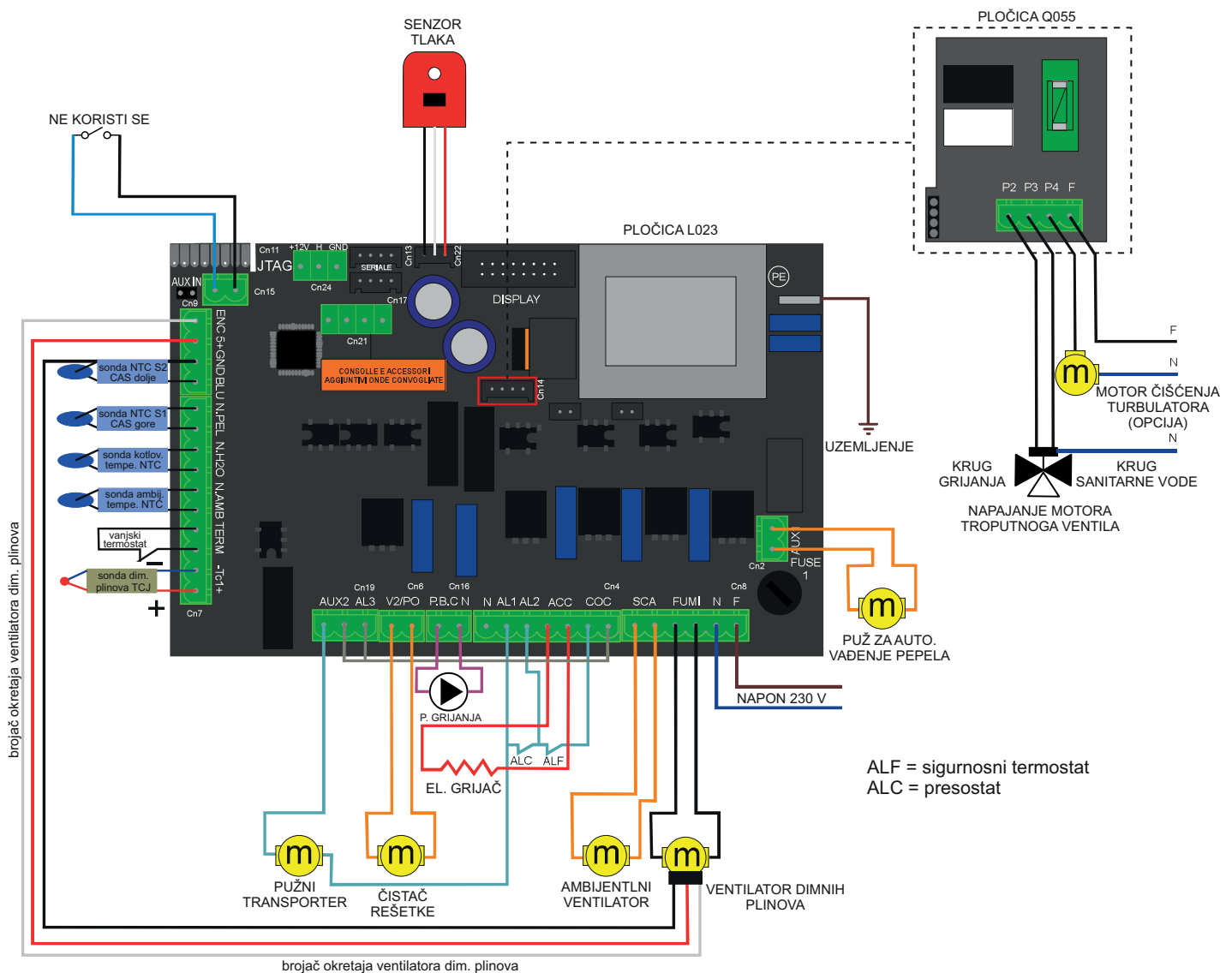

**Pogledajmo rad kotla prema odabranoj hidrauličkoj shemi i režimu rada.**

**Shema 00.**

Kotao je spojen direktno na krug radijatorskoga grijanja.

Kotao može raditi prema temperaturi kotla ili prema signalu vanjskog sobnog termostata (ovisno o odabiru režima rada).

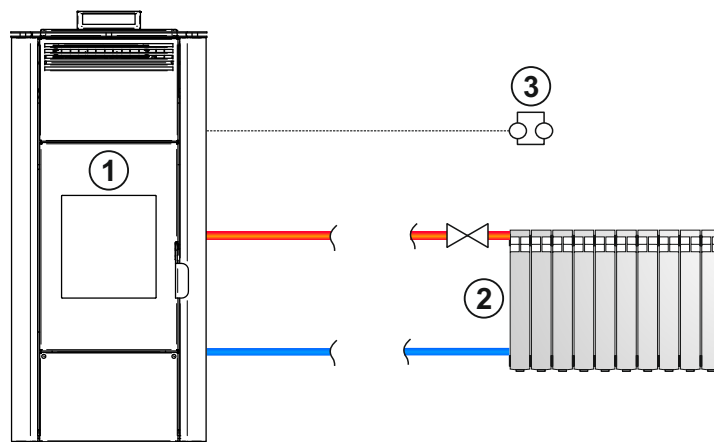

- 1 - kotao CentroPelet ZV
- 2 - radijatorski krug grijanja
- 3 - vanjski sobni termostata (obavezno kontaktni, a ne naponski)

**Shema 01.**

Kotao je spojen direktno na krug grijanja i na krug za zagrijavanje bojlera sanitarne vode preko termostata u bojleru.

Prebacivanje s kruga sanitarne vode na krug grijanja i obrnuto se vrši s kotlovskom regulacijom preko troputnog ventila s motornim pogonom.

Kotao može raditi prema temperaturi kotla ili prema signalu vanjskog sobnog termostata (ovisno o odabiru režima rada).

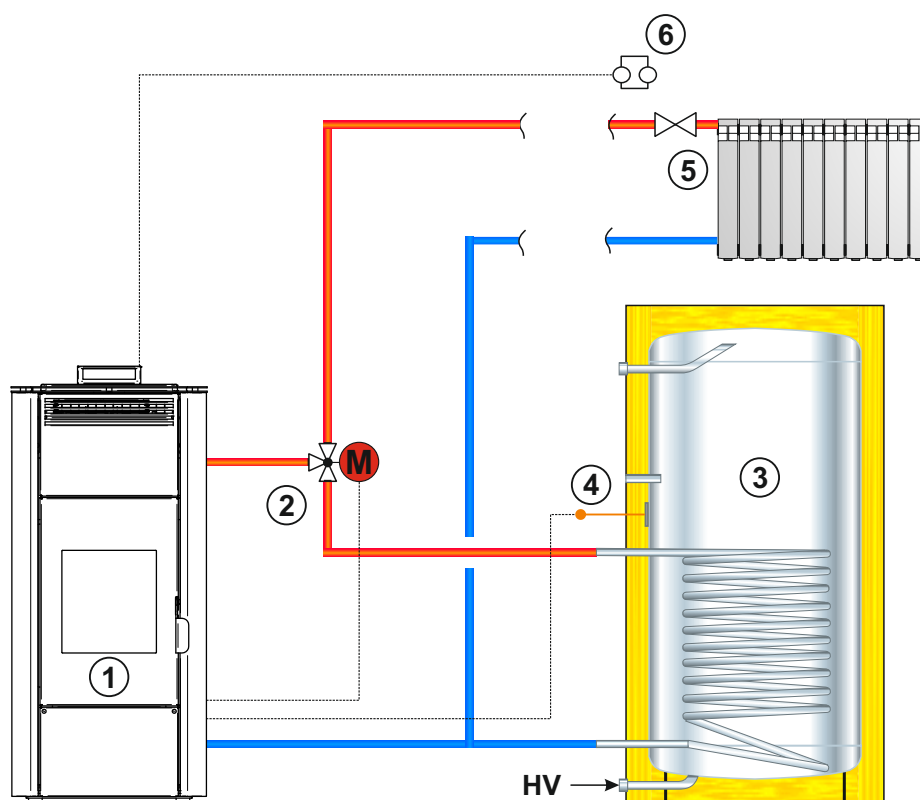

- 1 - kotao CentroPelet ZV
- 2 - troputni miješajući ventil s motornim pogonom
- 3 - bojler sanitarne vode
- 4 - termostata bojlera sanitarne vode
- 5 - radijatorski krug grijanja
- 6 - vanjski sobni termostata (obavezno kontaktni, a ne naponski)

**Shema 02.**

Kotao je spojen na akumulacijski spremnik topline.

Kotao se pali i gasi prema kontaktima koji regulaciji kotla šalju gornji i donji termostat akumulacijskoga spremnika.

- 1 - kotao CentroPelet ZV
- 2 - ventil zaštite povratnog voda
- 3 - akumulacijski spremnik
- 4 - termostat akumulacijskoga spremnika gore
- 5 - termostat akumulacijskoga spremnika dolje
- 6 - zatvorena ekspanzijska posuda volumena min. 10% od ukupnoga volumena sistema
- 7 - odzračni lončić

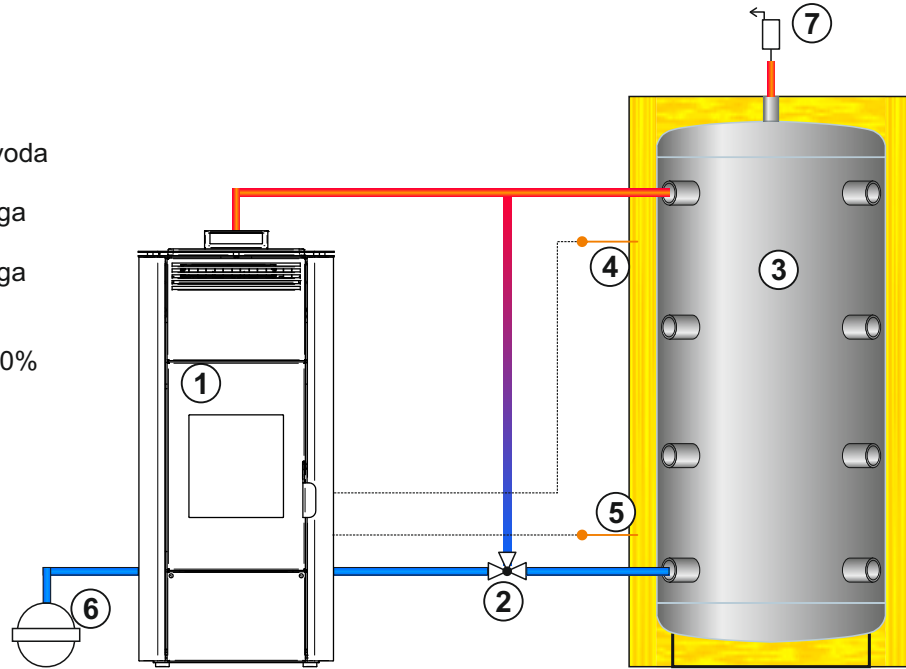

**Shema 03.**

Kotao je spojen direktno na krug grijanja i na krug za zagrijavanje bojlera sanitarne vode preko osjetnika bojlera.

Prebacivanje s kruga sanitarne vode na krug grijanja i obrnuto se vrši s kotlovskom regulacijom preko troputnog ventila s motornim pogonom.

Kotao može raditi prema temperaturi kotla ili prema signalu vanjskog sobnog termostata (ovisno o odabiru režima rada).

- 1 - kotao CentroPelet ZV
- 2 - troputni miješajući ventil s motornim pogonom
- 3 - bojler sanitarne vode
- 4 - osjetnik tem. bojlera sanitarne vode
- 5 - radijatorski krug grijanja
- 6 - vanjski sobni termostat (obavezno kontaktni, a ne naponski)

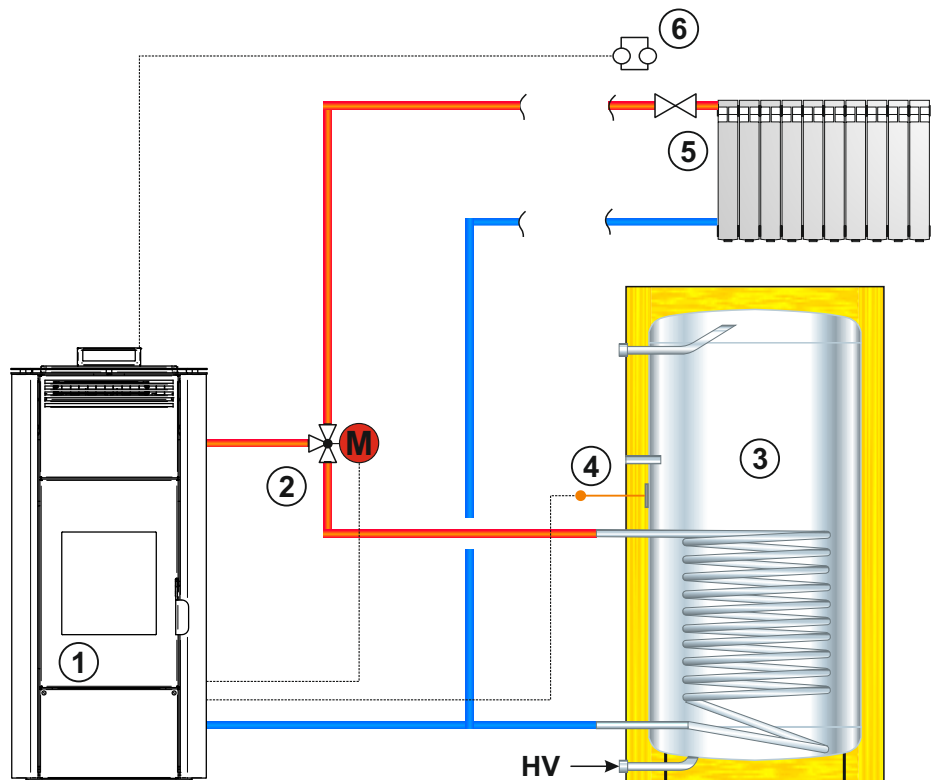

### Shema 04.

Kotao je spojen na akumulacijski spremnik topline.

Kotao se pali i gasi prema podešenoj gornjoj i donjoj temperaturi akumulacijskoga spremnika.

- 1 - kotao CentroPelet ZV
- 2 - ventil zaštite povratnog voda
- 3 - akumulacijski spremnik
- 4 - osjetnik akumulacijskoga spremnika gore
- 5 - osjetnik akumulacijskoga spremnika dolje
- 6 - zatvorena ekspanzijska posuda min.volumena 10% od ukupnoga volumena sistema
- 7 - odzračni lončić

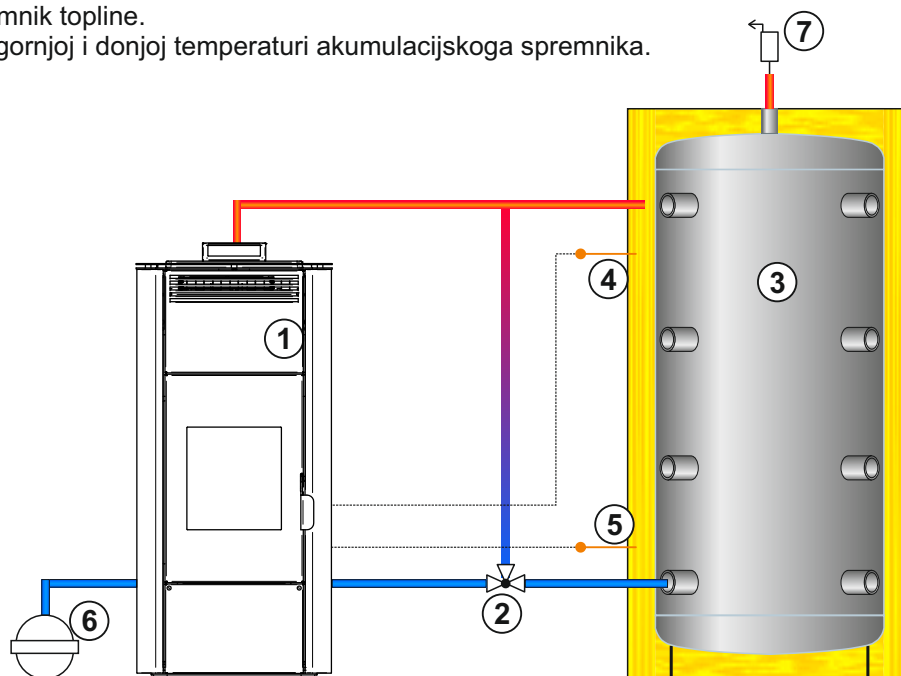

### Shema 05.

Kotao je spojen na akumulacijski spremnik i na bojler sanitarne vode.

Prebacivanje s kruga akumulacijskog spremnika na krug sanitarne vode i obrnuto se vrši s kotlovskom regulacijom preko troputnog ventila s motornim pogonom.

Kotao radi prema namještenim temperaturama u akumulacijskom spremniku i spremniku sanitarne vode.

- |   |   |                                       |
|---|---|---------------------------------------|
| 1 - kotao CentroPelet ZV                          | 6 - ventil zaštite povratnog voda   | 9 - osjetnik akumulacijskog spremnika |
| 2 - troputni miješajući ventil s motornim pogonom | 7 - odzračni lončić   |                                       |
| 3 - bojler sanitarne vode                         | 8 - zatvorena ekspanzijska posuda min.volumena 10% od ukupnoga volumena sistema |                                       |
| 4 - osjetnik tem. bojlera sanitarne vode          |   |                                       |
| 5 - akumulacijski spremnik                        |   |                                       |

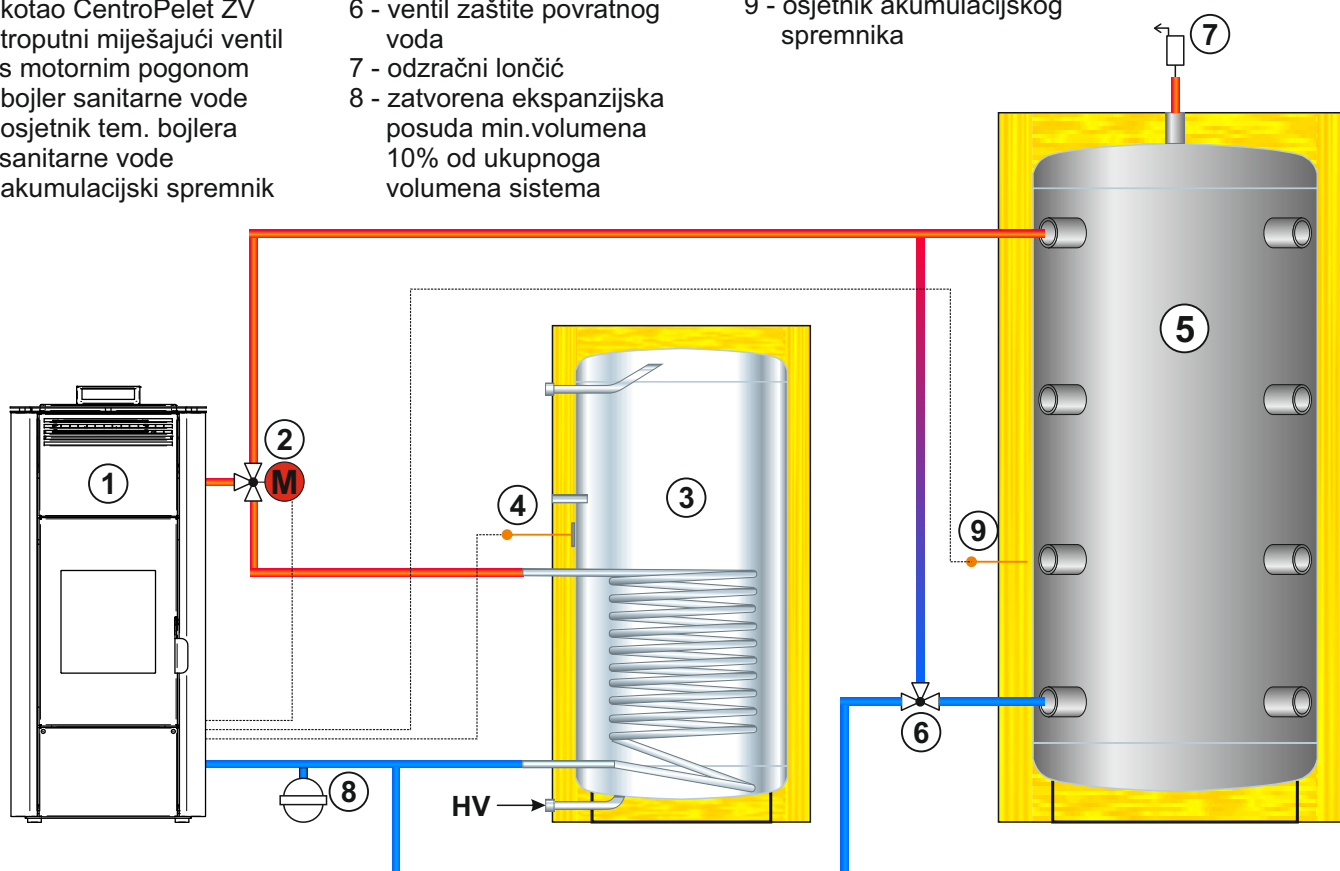

## KONTROLNA PLOČA



Zabranjeno je ostavljanje bilo kakvih stvari na kotlu (ambalaža, stolnjaci, ukrasi itd.)

### Kako napuniti spremnik peletima

Spremnik možete napuniti peletima kroz otvor na gornjem dijelu kompaktnog kotla.

Pratite ove upute za punjenje spremnika peletima

- Otvorite poklopac na gornjem dijelu kotla.
- Napunite željenu količinu peleta (napunite dovoljnu količinu peleta da bi kotao mogao pravilno funkcionirati)
- Zatvorite poklopac.

### Kontrolna ploča

Tipka se koristi za uključivanje (ON) i isključivanje (OFF) peći, te za izlaz iz izbornika programa.

Tipke i koriste se za podešavanje temperature, prikaz i programiranje unaprijed postavljenog rada

Tipke i koriste se za podešavanje snage kotla

Tipke i koristi se za podešavanje temperature te za namještanje programa rada

Ekran se koristi za prikazivanje različitih poruka.

LED	SIMBOL	OPIS
①		LED lampica svijetli u slučaju kada je parametar <b>UT01</b> uključen tj. kada je postavljen dnevni ili tjedni program rada kotla.
②		LED lampica svijetli svaki put kada transporter peleta radi.
③		LED lampica svijetli kada regulacija signalizira promjenu u temperaturi ili kod namještanje snage s daljinskim upravljačem.
④		LED lampica svijetli kada je temperatura jednaka zadanoj temperaturi u izborniku <b>"SET Water"</b> .
⑤	"SET"	LED lampica svijetli kada se nalazite u izborniku za izbor temperature ili u nekom od servisnih izbornika.
⑥		LED lampica svijetli kada je cirkulacijska pumpa uključena.



Potrebno je koristiti suhe drvene pelete, promjera do 6 mm.



### Preliminarne provjere = provjere prije uključivanja kotla

Prije paljenja kompaktnog kotla provjerite da je spremnik peleta pun, da je ložište čisto, da su staklena vrata zatvorena, da je kotao uključen u struju te da je prekidač na stražnjem dijelu kotla postavljen na **"ON"**.

### Paljenje kotla

Pritisnite i držite tipku sve dok se kotao ne upali.

### Faza OFF

Kotao je ugašen.



### Faza ON

Kotao je u fazi paljenja.

El. grijač i ventilator dima su uključeni.



### Faza početno punjenje peleta

U ovoj fazi paljenja kamin ubacuje pelet u rešetku.

El. grijač, ventilator dima i motor puža su uključeni.



### Faza pojava plamena

U ovoj fazi paljenja kamin ubacuje pelet u rešetku.

Ventilator dima i motor puža su uključeni.



### Faza rada

Kamin radi u ovome slučaju na snazi 3. Mjerena temperatura sobe je 22.

U normalnom radu ventilator dima, motor puža su uključeni.



### Faza čišćenja rešetke

U ovoj fazi kamin čisti rešetku.

Ventilator dima radi maksimalnom brzinom, a doziranje peleta je na minimumu.





U slučaju smetnji u radu sistem upozorava korisnika o tipu greške koja se pojavila.  
Tablica prikazuje alarme i njihova moguća rješenja.

Glavni displej	Donji displej	Vrsta greške	Moguće rješenje
ALAR	NO LIGHTIN / NEMA POTPALE	Nema pojave plamena	Provjerite razinu peleta u spremniku. Pokušajte ponovnu potpalu. Provjeriti spojeve i el. grijač.
ALAR	NO PELLET / NESTANAK PELETA	Nestanak plamena u toku rada.	Provjerite razinu peleta u spremniku. Provjerite temperaturu dima po snagama rada. Ukoliko ide tem. prenisko, korigirati dobavu peleta.
ALAR	PROBE EXHAUST / OSJETNIK T DIMA	Neispravan senzor dima ili nepovezan senzor s automatikom.	Provjeriti spojeve - po potrebi zamjeniti senzor dima.
ALAR	SAFETY THERMAL / SIGUR THERMOSTA	Temperatura vode je veća od 90 stupnjeva. Blokirana cirkulacijska pumpa. Nema dovoljno tekućine u sistemu.	Provjeriti napon električne energije na pumpi. Provjeriti da pumpa nije blokirana. Po potrebi odzračiti sistem.
ALAR	PROBE WATER / OSJETNIK KOTLA	Nije spojeni senzor temperature vode. Senzor temperature vode u prekidu.	Provjerite da li je ispravno spojeni senzor temperature vode. Provjerite spojeve - po potrebi zamjeniti senzor.
ALAR	HOT EXHAUST / MAX T DIMA	Temperatura dima je previsoka (prelazi 200 stupnjeva).	Neispravan senzor temperature dima. Provjeriti spojeve - po potrebi zamijeniti senzor dima. Provjeriti da li kamin radi s ispravno odabranom snagom.
ALAR	BLACK OUT / NESTANAK NAPONA	Nema električne energije.	Povratkom električne energije kotao započinje proces hlađenja. Nakon hlađenja ide u ponovnu potpalu te u normalan rad.
ALAR	FAN FAILURE / GRESKA VENT DIMA	Blokirani ili neispravni ventilator dima.	Neispravan ventilator dima. Provjeriti spojeve - po potrebi zamijeniti ventilator dima.
ALAR	FAILURE DEPRESS / GRESKA TLAKA	Neispravan (ometani) protok dima.	Očistiti dimovodne cijevi, dimnjak i ventilator. Po potrebi zamijeniti presostat kamina.
ALAR	HOT WATER / MAX T KOTLA	Previsoka temperatura kotlovske vode.	Ohladiti kotao. Ako se problem ponovi pozvati ovlašteni servis te provjeriti hidrauličku shemu spoja kamina.
ALAR	PRESS WATER / TLAK SISTEMA	Tlak u sistemu je niži od 0,5, bara ili je viši od 2,3 bara.	Nadopuniti ili ispustiti tlak u sistemu grijanja. Provjeriti ispravnost eks posude. Provjeriti volumen fluida u sistemu - po potrebi dodati eks. posudu.
ALAR	TRIAC COC FAILURE / PUZ 6 SEKUND	Transporter peleta radi s maksimalnim periodom rada.	Prema uputama i tablici korigirati rad transportera na manje od 6 sekundi rada.
SERV		Kotao je radio 1300 sati, potrebno je redovno održavanje i čišćenje.	Prije poništavanja greške "SERVIS" - OBAVEZNO napraviti servis. Pozovite ovlaštenog servisera.

Regularne provjere radi korisnik, u slučaju da ne uspijete otkloniti kvar zovite ovlaštenog servisera.



**Zabranjeno je neovlašteno diranje sigurnosnih uređaja.** Tek nakon otklanjanja uzroka koji su doveli do intervencije moguće je paljenje kotla i tako resetirati operaciju. Vidjeti poglavlje o greškama za tumačenje svake greške koja bi se trebala ispisati na zaslonu kontrolne jedinice.

### Meni 02 postavke sata:

Za pristup postavkama sata pritisnite tipku 3 "SET" s tipkom 5 prolazite kroz meni do MENI 02 SET CLOCK te sa tipkama 1 i 2 odaberite trenutni dan. Pritisnite tipku 3 "SET" za potvrdu. Koristite tipke 1 i 2 za postavku sata te s tipkom 3 prelazite na minute koje podesite s tipkama 1 i 2. Ponovnim pritiskom na tipku 3 "SET" moguće je pristupiti različitim meni-ima za postavke datuma, dana, mjeseca i godine. Za postavke koristite tipke 1, 2 i 3 kao što je gore opisano. Tablica ispod opisuje strukture menija fokusirane na mogućnost izbora koja je dana korisniku.

Level 1	Level 2	Level 3	Level 4	Vrijednost
02 SET CLOCK				
	01 - dan			Dan u tjednu
	02 - sat			Sat
	03 - minuta			Minuta
	04 - dan			Dan u mjesecu
	05 - mjesec			Mjesec
	06 - godina			Godina

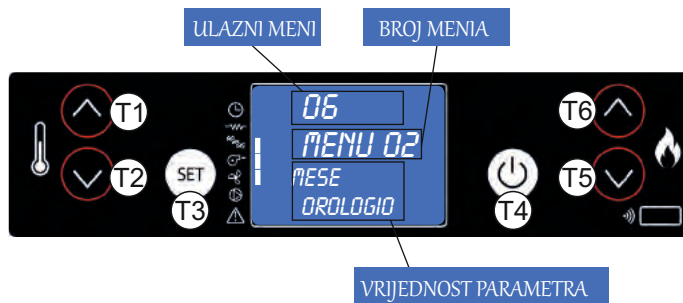

Postavke trenutnog datuma i vremena. Uređaj dolazi opremljen s litijum baterijom koja mu omogućava autonomni rad sata od 3 do 5 godina.

### Meni 03 uklopna vremena:

Pritisnite tipku 3 "SET" te s tipkom 5 dođite do željenog menija i potvrdite ga s tipkom 3 "SET".

Uđite u meni M-3-1 te s tipkama 1 i 2 odaberite želite li uključiti ili isključiti termostat što Vam omogućuje ulazak u meni namještanja uklopnih vremena kotla. Kada je termostat uključen ili isključen pritisnite tipku 4 "OFF" te nastavite prolaziti kroz meni s tipkom 5. Odaberite za koji podmeni želite uključiti uklopna vremena za dnevni, tjedni ili mjesečni program. Za postavljanje uklopnih vremena ponovite gore navedene postupke:

- pristupite podmeniju koristeći tipku 3 "SET"
- prilagodite datum, vrijeme i aktivacijski status termostata (on/off) s tipkama 1 i 2
- potvrdite odabir s pritiskom na tipku 3 "SET"
- izađite iz menija/podmenija s tipkom 4 "OFF"

Tablica ispod opisuje strukture menija fokusirane na mogućnost izbora koja je dana korisniku.

Level 1	Level 2	Level 3	Level 4	Vrijednost
02 SET CRONO				
	01-uključiti uklopna vrem.			
		01-uključiti uklopna vrem.		On/off
	02-dnevni program			
		01-uklopna vrem. dan		On/off
		02-start 1		Sati
		03-stop 1		Sati
		04-start 2		Sati
		05-stop 2		Sati

Level 1	Level 2	Level 3	Level 4	Vrijednost
03 - podeš. ukl. vremena				
	01-on/off ukl. vremena			
		01-on/off ukl. vremena		On/off
	02-dnevni program			
		01-uklopna vrem. dan		On/off
		02-start dan 1		Sati
		03-stop dan 1		Sati
		04-start dan 2		Sati
		05-stop dan 2		Sati
	03-tjedni program			
		01-uklopna vrem. tjedan		On/off
		02-start program 1		Sati
		03-stop program 1		Sati
		04-ponedjeljak program 1		On/off
		05-utorak program 1		On/off
		06-srijeda program 1		On/off
		07-četvrtak program 1		On/off
		08-petak program 1		On/off
		09-subota program 1		On/off
		10-nedjelja program 1		On/off
		11-start program 2		Sati
		12-stop program 2		Sati
		13-ponedjeljak program 2		On/off
		14-utorak program 2		On/off
		15-srijeda program 2		On/off
		16-četvrtak program 2		On/off
		17-petak program 2		On/off
		18-subota program 2		On/off
		19-nedjelja program 2		On/off
		20-start program 3		Sati
		21-stop program 3		Sati
		22-ponedjeljak program 3		On/off
		23-utorak program 3		On/off
		24-srijeda program 3		On/off
		25-četvrtak program 3		On/off
		26-petak program 3		On/off
		27-subota program 3		On/off
		28-nedjelja program 3		On/off
		29-start program 4		Sati
		30-stop program 4		Sati
		31-ponedjeljak program 4		On/off
		32-utorak program 4		On/off
		33-srijeda program 4		On/off
		34-četvrtak program 4		On/off
		35-petak program 4		On/off
		36-subota program 4		On/off
		37-nedjelja program 4		On/off
	04-tjedni program kraj			

		01-uklopna vrem. kraj		
		02-start 1		
		03-stop 1		
		04-start 2		
		05-stop 2		

### Meni 03 uklopna vremena:

#### Podmeni 03 - 01 aktivacija uklopnim vremena

Ovaj podmeni omogućava aktivaciju ili deaktivaciju svih funkcija uključivanja i isključivanja kotla.

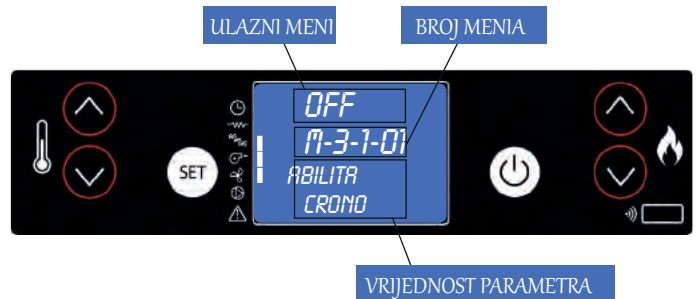

#### Podmeni 03 - 02 dnevni program

Ovaj podmeni omogućava aktivaciju, deaktivaciju te podešavanje svih funkcija dnevnog uključivanja i isključivanja kotla.



Moguće je namjestiti dva paljenja i dva gašenja u jednom danu prema datoj tablici, gdje OFF u tablici označava da je uklopno vrijeme isključeno.

Odabir	Značenje	Moguće namještanje
START 1	Vrijeme paljenja	Vrijeme - off
STOP 1	Vrijeme gašenja	Vrijeme - off
START 1	Vrijeme paljenja	Vrijeme - off
STOP 1	Vrijeme gašenja	Vrijeme - off

#### Podmeni 03 - 03 tjedni program

Ovaj podmeni omogućava aktivaciju, deaktivaciju te podešavanje svih funkcija tjednog uključivanja i isključivanja kotla.



Tjedni program ima 4 neovisna programa po kojima je moguće podesiti paljenje i gašenje kotla.

Tjedni program može biti aktiviran i deaktiviran.

Prelaskom s podešavanja vremena na OFF taj program postaje neaktivan.



**Pažljivo planirajte i programirajte pojedina vremena uključivanja i isključivanja u svrhu izbjegavanja preklapanja vremena paljenja i gašenja u pojedinom programu.**

PROGRAM 1			
Broj menia	Odabir	Značenje	Namještanje
02-03-02	Start program 1	Paljenje	Vrijeme - OFF
02-03-03	Stop program 1	Gašenje	Vrijeme - OFF
02-03-04	Ponedjeljak pro. 1	Referentni dan	On/off
02-03-05	Utorak pro. 1		On/off
02-03-06	Srijeda pro. 1		On/off
02-03-07	Četvrtak pro. 1		On/off
02-03-08	Petak pro. 1		On/off
02-03-09	Subota pro. 1		On/off
02-03-10	Nedjelja pro. 1		On/off

PROGRAM 2			
Broj menia	Odabir	Značenje	Namještanje
03-03-11	Start program 2	Paljenje	Vrijeme - OFF
03-03-12	Stop program 2	Gašenje	Vrijeme - OFF
03-03-13	Ponedjeljak pro. 2	Referentni dan	On/off
03-03-14	Utorak pro. 2		On/off
03-03-15	Srijeda pro. 2		On/off
03-03-16	Četvrtak pro. 2		On/off
03-03-17	Petak pro. 2		On/off
03-03-18	Subota pro. 2		On/off
03-03-19	Nedjelja pro. 2		On/off

PROGRAM 3			
Broj menia	Odabir	Značenje	Namještanje
03-03-20	Start program 3	Paljenje	Vrijeme - OFF
03-03-21	Stop program 3	Gašenje	Vrijeme - OFF
03-03-22	Ponedjeljak pro. 3	Referentni dan	On/off
03-03-23	Utorak pro. 3		On/off
03-03-24	Srijeda pro. 3		On/off
03-03-24	Četvrtak pro. 3		On/off
03-03-25	Petak pro. 3		On/off
03-03-26	Subota pro. 3		On/off
03-03-27	Nedjelja pro. 3		On/off

PROGRAM 4			
Broj menia	Odabir	Značenje	Namještanje
03-03-28	Start program 4	Paljenje	Vrijeme - OFF
03-03-29	Stop program 4	Gašenje	Vrijeme - OFF
03-03-30	Ponedjeljak pro. 4	Referentni dan	On/off
03-03-31	Utorak pro. 4		On/off
03-03-32	Srijeda pro. 4		On/off
03-03-33	Četvrtak pro. 4		On/off
03-03-34	Petak pro. 4		On/off
03-03-35	Subota pro. 4		On/off
03-03-36	Nedjelja pro. 4		On/off

### Podmeni 03 - 04 vikend meni:

Ovaj podmeni omogućava aktivaciju, deaktivaciju te podešavanje svih funkcija vikend uključivanja i isključivanja kotla (subota i nedjelja).

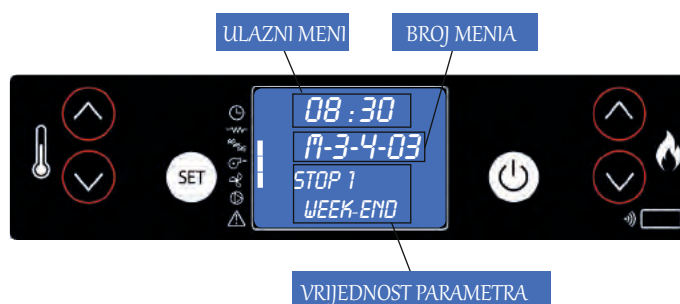

### Napomene:

- u cilju izbjegavanja neželjenog paljenja i gašenja kotla, aktivirajte samo željeni program s podešenim tajmerom prema Vašim željama.
- ako želite koristiti tjedni program obavezno deaktivirajte dnevni.
- ako želite koristiti tjedni program uvijek ostavljajte deaktivirani vikend program.
- aktivirajte vikend program nakon što ste deaktivirali tjedni program.

### Meni 04 odabir jezika:

Pritisnite tipku SET za ulazak u meni te 5 puta tipku  za dolazak do MENU 04 SELECT LANGUAGE. Zatim pritisnite tipku SET za ulazak u meni. Koristite tipke 1  i 2  za odabir jezika.

### Nema plamena

U slučaju da se u fazi potpale u predviđenom vremenu plamen ne pojavi ili temperatura dima nije dovoljno visoka, peć će se isključiti a na ekranu će se ispisati "**Alar No Acc**". Pritisnite tipku "**ON/OFF**" da biste isključili alarm. Pričekajte da završi faza hlađenja, očistite rešetku ložišta te pokušajte ponovno.

### Isključivanje kotla tijekom rada

Kotao se odjednom isključio tijekom rada (npr. zbog nestanka peleta u spremniku ili zbog kvara na motoru za dobavu peleta). Kotao će nastaviti raditi tako dugo dok u ložištu ima peleta. Na zaslonu će se prikazati tekst "**Alar No Fire**". Pritisnite tipku "**ON/OFF**" da biste isključili alarm. Pričekajte da završi faza hlađenja, očistite ložište te pokušajte ponovno.

**Ova upozorenja na ekranu podsjećaju vas da očistite rešetku ložišta te je pravilno stavite u kotao prije ponovnog uključivanja.**

### Nema napajanja

U slučaju da kotao ostane bez napajanja duže od minute, moguća je pojava dima u prostoriji. Pojava dima ne predstavlja nikakvu opasnost. Kada se napajanje vrati, na zaslonu će se prikazati tekst "**Cool Fire**". Nakon faze hlađenja, kotao će se ponovno automatski pokrenuti prema prethodnim postavkama.



**Ne pokušavajte pokrenuti kotao prije nego prođe potrebno vrijeme jer može doći do blokade. Ako se to dogodi, postavite prekidač na stražnjem dijelu kotla na "OFF" te nakon 1 minute postavite natrag na "ON". Pričekajte 10 minuta prije ponovnog pokretanja kotla.**



**Utičnica kojom je povezan kotao treba imati uzemljenje prema propisima koji su na snazi. Proizvođač nije odgovoran za štete na osobama ili stvarima ukoliko se ne poštuju propisi.**

### Ručno resetiranje sigurnosnih termostata:

#### Sigurnost tlaka sustava

Tlak sustava se provjerava elektronski i mora biti između 0,5 - 2,3 bara. Ako je vrijednost izvan tog raspona, na zaslonu će se pojaviti poruka "**Alar Press water**". Provjerite tlak sustava tako da pritisnete i držite nekoliko sekundi tipku za ručni reset.

Na zaslonu će se pojaviti tlak sustava u mjernoj jedinici bar. Sigurnosni ventil ipak drži tlak ispod 2,5 puštajući automatski veći protok vode.

**Slika 7. Sigurnosni termostati**

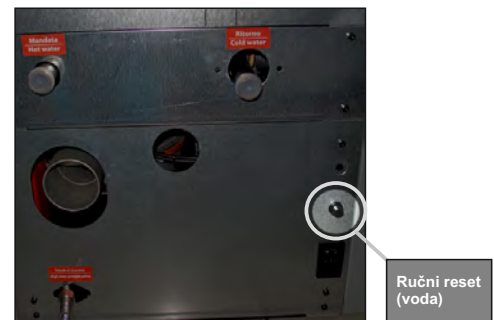

**Svi problemi i greške trebali bi biti popravljivi od strane ovlaštenog servisera kada je kotao isključen i kad je utikač izvučen iz struje. Dio teksta koji je podebljan označava da taj popravak ne smije raditi nitko drugi osim ovlaštenog servisera.**

## Nepravilnosti vezane uz izgled i izgaranje plamena:

NEPRAVILNOST	MOGUĆI UZROK	MOGUĆE RJEŠENJE
Vatra je deblja u podnožju i ne uzdiže se prema gore	<ol style="list-style-type: none"> <li>Mogući uzrok: <ul style="list-style-type: none"> <li>previše peleta</li> <li>slabi okretaji ventilatora</li> </ul> </li> <li>Izlaz dimnih plinova ima nekih prepreka ili pritisaka koji ometaju njegov izlaz</li> </ol>	<ol style="list-style-type: none"> <li>Prilagoditi postavke kotla pomoću regulacije</li> <li><b>Čišćenje izlaznih cijevi dimnih plinova presostata koji mjeri podtlak izlazne cijevi</b></li> </ol>
Plamen je deblji te postane narančasto-žuti s crnim vrhovima	<ol style="list-style-type: none"> <li>Pogrešno izgaranje</li> <li>Premalo kisika u ložištu</li> </ol>	<ol style="list-style-type: none"> <li>Promijeniti postavke kotla</li> <li>Provjeriti da li je slobodan i nesmetan ulaz zraka do ložišta</li> <li><b>Promijeniti dovod zraka u parametru UT04</b></li> </ol>

U fazi sagorjevanja plamen mora biti kompaktan te po karakteru "živ". Treba imati osjećaj da nešto plamen vuče prema gore.

Nepravilnosti vezane uz mehaničke i električne komponente:

NEPRAVILNOST	MOGUĆI UZROK	MOGUĆE RJEŠENJE
Pelet ne dolazi do ložišta	<ol style="list-style-type: none"> <li>Spremnik peleta je prazan</li> <li>Puž je blokiran</li> <li>Motorni pogon puža je u kvaru</li> <li>Električna pločica je u kvaru</li> <li>Termostat s ručnim podešavanjem je u kvaru</li> </ol>	<ol style="list-style-type: none"> <li>Napuniti spremnik peletima</li> <li>Ručno isprazniti spremnik, te odblokirati i počistiti puž</li> <li>Zamijeniti motorni pogon</li> <li>Zamijeniti električnu pločicu</li> <li>Ručno resetirati sigurnosni termostat</li> </ol>
Kotao se ne pali	<ol style="list-style-type: none"> <li>Grijač nije na svom mjestu</li> <li>Nema električnog napajanja</li> <li>Krivo podešene postavke</li> <li>Osjetnik temperature peleta ili vode u kvaru</li> <li>Osigurač je pregorio</li> </ol>	<ol style="list-style-type: none"> <li>Provjeriti položaj grijača u plameniku</li> <li>Provjeriti dovod električne energije tako da položaj sklopke bude na "1"</li> <li>Pričekati da se spremnik peleta ili vode ohladi te ponovno pokrenuti kotao</li> <li>Zamijeniti osigurač</li> </ol>

<p>Plamen se gasi ili se kotao sam gasi</p>	<ol style="list-style-type: none"> <li>1. Spremnik peleta je prazan</li> <li>2. Nema dobave peleta</li> <li>3. Uključio se sigurnosni termostat temperature peleta</li> <li>4. Vrata nisu zatvorena ili su se brtve istrošile</li> <li>5. Previsoka temperatura vode</li> <li>6. Loša kvaliteta peleta</li> <li>7. Loše izgaranje peleta</li> <li>8. Ložište nije čisto</li> <li>9. Blokiran izlaz za dimne plinove</li> <li>10. Ventilator za odvod dimnih plinova u kvaru</li> <li>11. Sigurnosni presostat u kvaru</li> </ol>	<ol style="list-style-type: none"> <li>1. Napuniti spremnik s peletima, ako se radi o prvom paljenju, moguće je kašnjenje peleta koje dolaze iz spremnika u ložište</li> <li>2. Nakon više paljenja vatra se još nije pojavila, moguća je loša instalacija kotla</li> <li>3. Ostaviti kotao da se u potpunosti ohladi, zatim ugasi i resetirati termostat te ponovno upaliti kotao, ako se i dalje gasi, pozovite ovlaštenog servisera</li> <li>4. Zatvorite vrata ili zamijenite brtve</li> <li>5. Provjerite ispravnost rada cirkulacijske pumpe</li> <li>6. Promijenite vrstu peleta s onim koji koji preporučuje tvrtka.</li> <li>7. Prikazati izgaranje ovlaštenom servisu</li> <li>8. Počistite ložište prema uputama</li> <li>9. Počistite protok dimnih plinova</li> <li>10. Provjeriti i eventualno zamijeniti motor</li> <li>11. Zamijeniti presostat</li> </ol>
<p>Kotao radi nekoliko minuta te se nakon toga ugasi</p>	<ol style="list-style-type: none"> <li>1. Problem u fazi paljenja</li> <li>2. Moguć nestanak električne energije</li> <li>3. Blokiran izlaz dimnih plinova</li> <li>4. Osjetnici temperature u kvaru</li> <li>5. Problem s grijačem</li> </ol>	<ol style="list-style-type: none"> <li>1. Prekontrolirati faze paljenja</li> <li>2. Prekontrolirati dotok električne energije</li> <li>3. Počistiti sustav ispušnih plinova</li> <li>4. Provjerite te zamijenite osjetnike</li> <li>5. Provjerite te eventualno zamijenite el. grijač</li> </ol>
<p>Pelet se nakuplja u plameniku, staklo se zamagljuje, a plamen postaje slab</p>	<ol style="list-style-type: none"> <li>1. Manjak kisika u ložištu</li> <li>2. Loša kvaliteta peleta</li> <li>3. Ventilator za odvod dima u kvaru</li> <li>4. Loše postavke. Omjer zraka i peleta nije dobar.</li> </ol>	<ol style="list-style-type: none"> <li>1. Uvjeriti se da postoji nesmetan dovod zraka u ložište. Počistiti ložište te se uvjerite da su sve rupe otvorene. Osigurajte da su ložište i cijevi za izlaz dimnih plinova potpuno čiste</li> <li>2. Promijenite vrstu peleta</li> <li>3. Promijeniti ventilator za odvod dima, ako je u kvaru</li> <li>4. Promijenite način rada puža u parametru Ut04.</li> </ol>
<p>Ne radi ventilator za odvod dima</p>	<ol style="list-style-type: none"> <li>1. Nema el. energije</li> <li>2. Pokvarena automatika</li> <li>3. Ventilator za odvod dima u kvaru</li> <li>4. Pokvarena kontrolna ploča</li> </ol>	<ol style="list-style-type: none"> <li>1. Provjerite dovod el. energije</li> <li>2. Provjerite kondenzator motora i zamijenite po potrebi</li> <li>3. Promijeniti ventilator za odvod dima, ako je u kvaru</li> <li>4. Promijenite automatiku ili kontrolnu ploču, ako je u kvaru.</li> </ol>
<p>Kada se postavi na automatski rad kotao uvijek radi na maksimalnoj snazi</p>	<ol style="list-style-type: none"> <li>1. Zadana temperatura na maksimumu</li> <li>2. Osjetnik temperature u kvaru</li> <li>3. Kontrolna ploča u kvaru</li> </ol>	<ol style="list-style-type: none"> <li>1. Ponovno zadati temperaturu</li> <li>2. Provjeriti osjetnik temperature te ga eventualno zamijenite</li> <li>3. Provjerite rad kontrolne jedinice te je zamijenite ako je u kvaru</li> </ol>



Kotao se sam pali	1. Greška u vremenskom termostatu	1. Provjerite vremensko paljenje termostata
Snaga se ne mijenja ni nakon ručnog podešavanja	1. Na kontrolnoj jedinici je postavljeno automatsko odstupanje snage koje varira prema temperaturi	1. Ručno promijeniti odstupanje snage u parametru UT04

### Nepravilnosti vezane uz sustav grijanja:

NEPRAVILNOST	MOGUĆI UZROK	MOGUĆE RJEŠENJE
Temperatura ne raste iako kotao radi	<ol style="list-style-type: none"> <li>1. Nepravilne postavke dobave</li> <li>2. Kotao ili sustav nisu čisti</li> <li>3. Preslaba snaga peći</li> </ol>	<ol style="list-style-type: none"> <li>1. Provjerite postavke regulacije</li> <li>2. Očistite i prekontrolirajte peč</li> <li>3. Prekontrolirajte da je kotao dovoljno snažan za sustav</li> </ol>
Kondenzacija u kotlu	<ol style="list-style-type: none"> <li>1. Greška kod reguliranja maksimalne temperature vode u kotlu</li> <li>2. Premalo goriva</li> </ol>	<ol style="list-style-type: none"> <li>1. Povećati temperaturu vode u kotlu. Zadana temperatura vode je oko 65° C, a ne može se postaviti ispod 40° C kao ni iznad 80°C. Ne preporučuje se stavljati temperaturu vode ispod 55°C, jer se povećava mogućnost javljanja kondenzacije.</li> <li>2. Promijeniti količinu dobave peleta u izborniku Ut04. Na taj način se ne troši ni previše ni premalo goriva, već onoliko koliko je potrebno da kotao normalno radi</li> </ol>
Radijatori su hladni, a u peći je previsoka temperatura	<ol style="list-style-type: none"> <li>1. Pumpa ne vrti jer je blokirana</li> <li>2. Radijatori nisu ispravno odzračeni.</li> </ol>	<ol style="list-style-type: none"> <li>1. Odblokirati pumpu: izvaditi čep, te sa odvijačem zavrtiti osovinu, prekontrolirati električni spoj pumpe, te je zamijeniti u slučaju da ne radi</li> <li>2. Odzračiti radijatore</li> </ol>
Ne izlazi topla voda	1. Blokirana pumpa	1. Odblokirati pumpu
Kotao ide u fazu vrenja u fazi modulacije, tj. do postignuća određene temperature	<ol style="list-style-type: none"> <li>1. Postavljena je previsoka temperatura vode</li> <li>2. Odredila se previsoka snaga u odnosu na sustav</li> </ol>	<ol style="list-style-type: none"> <li>1. Sniziti temperaturu vode u kotlu</li> <li>2. Smanjiti snagu</li> </ol>
Greška modulacije	<ol style="list-style-type: none"> <li>1. Promijeniti temperaturu izlaznih plinova</li> <li>2. Kotao nije čist, previsoka temperatura dimnih plinova</li> </ol>	<ol style="list-style-type: none"> <li>1. Promijeniti parametar tako da se modulacija uključuje na 230°C</li> <li>2. Očistiti izlaz dimnih plinova</li> </ol>

## ODRŽAVANJE I ČIŠĆENJE



Kada gasite kotao, nikada nemojte samo izvući utikač iz struje, nego ostavite da kotao sam prođe kroz fazu gašenja, u protivnom se mogu pojaviti problemi prilikom sljedećeg paljenja.

Održavanje i čišćenje rešetke i kotla bez automatskog čišćenja rešetke te automatskoga vađenja pepela:



Važno! Prije svakog čišćenja bilo kojeg dijela peći provjerite da su svi dijelovi potpuno hladni i da je utikač izvučen iz utičnice kako bi se spriječile opekline i strujni udar. Potreba za čišćenjem može varirati ovisno o uvjetima uporabe (broj uključivanja / isključivanja, kvaliteta peleta itd.)

Dio	Svaki dan	Svaka 2-3 dana	Svaki 7 dana	Svaki 60-90 dana	Svake godine
Ložište/rešetka	✓				
Čišćenje oko posude s pepelom		✓			
Čišćenje spremnika s pepelom		✓			
Čišćenje vrata i stakla		✓			
Izmjenjivači (turbulatori)	✓				
Čišćenje unutrašnjih površina izmjenjivača				✓	
Čišćenje cjelokupnog izmjenjivača					✓S
Čišćenje "T" komada dimovoda				✓	
Čišćenje izlaza dimnih plinova					✓S
Kontrola brtve vratiju kutije pepela				✓S	
Unutarnji dijelovi					✓S
Izlazna cijev					✓S
Pumpa cirkuliranja					✓S
Hidraulička komponenta					✓S
Elektro-mehanička komponenta					✓S

✓ Čišćenje koje obavlja korisnik

✓S Čišćenje koje obavlja ovlašteni servis

U slučaju korištenja lošijih peleta, preporučuje se čišćenje i u češćim intervalima.

Kompaktni kotao zahtijeva jednostavno i svakodnevno čišćenje kako bi se uvijek osigurao nesmetan i učinkovit rad. Kada čistite unutarnje dijelove peći, možete uključiti ventilator dimovodnih cijevi kako bi izbjegli rasipanje pepela po prostoriji. Da bi ste aktivirali ovu opciju, pritisnite tipku <math>\triangleleft \triangleright</math> i zatim <math>\odot</math>.

Na zaslonu će se pojaviti poruka "PUL STUF" (čišćenje). Da biste zaustavili ventilator samo pritisnete tipku <math>\odot</math>. Opcija čišćenja će automatski završiti nakon 255 sekundi.

Očistite rešetku pomoću prikladnog alata za pepeo i očistite bilo kakve naslage koje bi mogle ometati prolaz zraka. U slučaju nestanka peleta u spremniku s pepelom se mogu pojaviti neizgoreni peleti. Uvijek ispraznite ostatak iz rešetke prije svakog početka rada kotla. Zapamtite da samo pravilno smještena i čista rešetka ložišta može osigurati uspješno paljenje i optimalni rad. Pri postavljanju pažljivo provjerite da li se krajevi rešetke kvalitetno sjeli na svoje mjesto i da rupa s cijevi odgovara rupi na rešetki.

ZV 16



ZV 20, 24



ZV 32



Rupice za zrak uvijek moraju biti čiste i prohodne da bi kotao mogao ispravno raditi!

### Čišćenje izmjenjivača (kada je kotao hladan)

Naslage djeluju kao izolacija i što su deblje, to više onemogućavaju prijenos topline. Vrlo je važno čišćenje cijevi da bi se onemogućile naslage na istima. Dovoljno je samo oko 20 puta gurati i vući polugu tako da opruge mogu ukloniti čađu koja se nakupila na cijevima (kod ZV 16 poluga se nalazi s lijeve strane kotla).

### Održavanje i čišćenje kotla:

Poluga s gornje strane kotla



Ne prskajte na bojanim i lakiranim površinama i brtvi oko vrata, jer se one mogu oštetiti.



Nemojte koristiti abrazivne ili agresivne materijale. Obrišite papirnatim ručnikom ili pamučnom tkaninom.

### Kontrola svaka 2-3 dana

Očistite usmjerivač plamena i prostor u ložištu, ali samo kada ste sigurni da je pepeo hladan. Samo ako je pepeo potpuno hladan možete koristiti usisivač pogodan za skupljanje većih čestica.

### Čišćenje stakla:

Koristite vlažnu krpnu i malo deterdženta, obrišite staklo sve dok ne bude potpuno čisto. Prikladno sredstvo za pranje se također može koristiti.

### Čišćenje nehrđajućeg čelika:

Potrebno je izbjegavati čišćenje abrazivnim materijalima koji mogu oštetiti površinu. Čelične površine trebamo čistiti s papirnatim ručnikom ili čistom i suhom krpom natopljenom deterdžentom na bazi neionskih tenzida (<5%). Također se može koristiti sprej za čišćenje stakla ili prozora.



Izbjegavajte da deterdžent dođe u dodir s kožom ili očima, ako se to ipak dogodi, potražite najbližu liječničku pomoć.

### Čišćenje obojanih dijelova

Nemojte čistiti obojane dijelove kada kotao radi, odnosno dok je još uvijek vruć. Ne upotrebljavajte mokre krpe kako bi izbjegli strujni udar te kako ne bi izazvali opadanje boje. Silicijske boje imaju tehničke karakteristike koje ih čine otpornima na vrlo visoke temperature, ali pri visokim temperaturama (380°C- 400°C) gube svoja svojstva i boja počinje "bijeliti". Ako se pojavljuju takvi učinci, znači da ste dosegli temperature znatno iznad one u kojoj proizvod radi ispravno.

### Svakih 7 dana

#### Čišćenje spremnika s pepelom

Preporučuje se očistiti pepeo od otpalih ostataka tijekom rada. Možete pristupiti pepeljari otpuštanjem dviju krilnih matice koje drže ladicu. Izvadite ladicu i očistite stranice i kutove usisivačem. Zatim namjestite pepeljaru i zategnite matice pazeći da vratite nepropusnost, koja je vrlo važna tijekom rada.



### Svakih 60-90 dana

Očistite dijelove u kojima se nalazi ventilator i prostor iza kutije za pepeo. Potrebno je izbjegavati čišćenje abrazivnim materijalima koji mogu oštetiti površinu. Čelične površine treba čistiti s papirnatim ručnikom ili čistom i suhom krpom natopljenom deterdžentom na bazi neionskih tenzida (<5%).

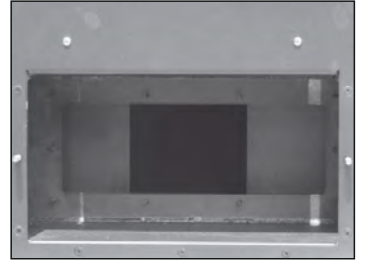

### Na brizi servisne službe jednom godišnje (potrebno je skinuti oplatu kotla)

Za skidanje oplata kotla potrebno je odviti 4 vijka s gornje strane, i nakon toga otkaçiti i izvaditi oplatu kotla

#### Čišćenje dimnih kanala

Uklonite vijke ventilatora te ga izvadite i pažljivo očistite tako da ne oštetite krila ventilatora.

#### Čišćenje izmjenjivača topline

Podignite poklopac koji je pričvršćen s vijcima, oslobodite cijevi i počistite ih četkom kao na slici.

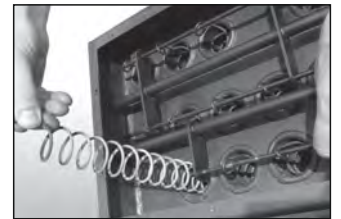
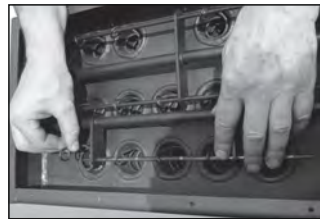
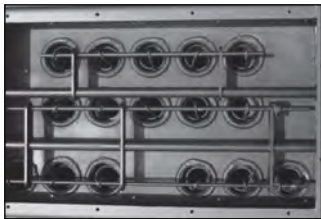

Prije čišćenja potrebno je izvući turbulatore iz cijevi. Turbulatori se samo izvade iz horizontalnog klina gdje su zakačeni.

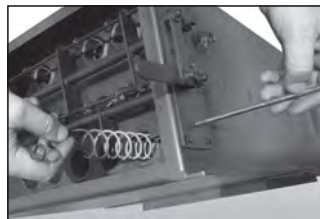

Nakon čišćenja gornjeg djela kotla, postaviti nazad poklopac koji je fiksiran s vijcima te pričvršćen keramičkim konopom, koji garantira savršenu zatvorenost te nema ulaska zraka. Čišćenje se u principu radi na kraju sezone, provjeriti i sve ostale dijelove.



**Zbog sigurnosti, interval čišćenja kotla mora se uskladiti s time koliko se često i kojim intenzitetom koristi. Što se više koristi, potrebno je više čišćenja za normalan rad.**

### U slučaju da se kotao ne čisti i nije pravilno održavan, može doći do sljedećih problema:

- loše sagorijevanje
- problemi s ložištem, nakupljanje pepela i peleta
- taloženje pepela na izmjenjivačima, te slaba iskoristivost peći

## Kontrolu električnih i mehaničkih dijelova vrši ovlašteni servis.

Preporučuje se kontrola sljedećih dijelova barem jednom godišnje:

- motorni pogon
- ventilator za izlaz dimnih plinova
- osjetnik dimnih plinova
- grijač
- sigurnosni termostat (peleti)
- osjetnik sobne temperature
- sigurnosni presostat
- elektronička ploča
- osigurači



Ovi koraci bi trebali biti izvedeni od strane ovlaštenog serviser. Ako ove korake izvodi korisnik, prihvaća odgovornost u slučaju štete. Svako održavanje od strane ovlaštenog serviser plaća korisnik peći.

## Čišćenje usmjerivača plamena (vrijedi za sve modele):

Unutar kotla s gornje strane se nalazi usmjerivač plamena. Prilikom čišćenja turbulatora i unutrašnjosti kotla, obavezno izvadite usmjerivač plamena. Prilikom vađenja obratite pažnju na rukovanje s usmjerivačem u svrhu izbjegavanja puknuća i oštećenja istog.

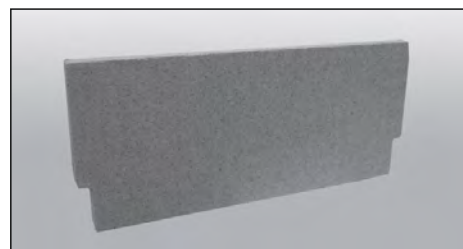

## Upute za korištenje:

Ako se instalacija kotla izvodi paralelno s nekim postojećim sistemom grijanja (plinski bojler, kotao na ulje plin i slično) kontaktirati ovlaštenu osobu koja može uskladiti sisteme i prilagoditi postojećim i važećim zakonima.



Tvrka Centrometal d.o.o. ne preuzima odgovornost za moguće netočnosti u ovoj knjižici nastale tiskarskim greškama ili prepisivanjem, sve su slike i sheme načelne te je potrebno svaku prilagoditi stvarnom stanju na terenu, u svakom slučaju tvrtka si pridržava pravo unositi vlastitim proizvodima one izmjene koje smatra potrebnim.

**Centrometal d.o.o. Glavna 12, 40306 Macinec, Hrvatska**

centrala tel: +385 40 372 600, fax: +385 40 372 611  
servis tel: +385 40 372 622, fax: +385 40 372 621

**www.centrometal.hr**  
**e-mail: servis@centrometal.hr**

**Centrometal**  
TEHNIKA GRIJANJA